

КАТАЛОГ

акустические потолки, стеновые панели и подвесные системы

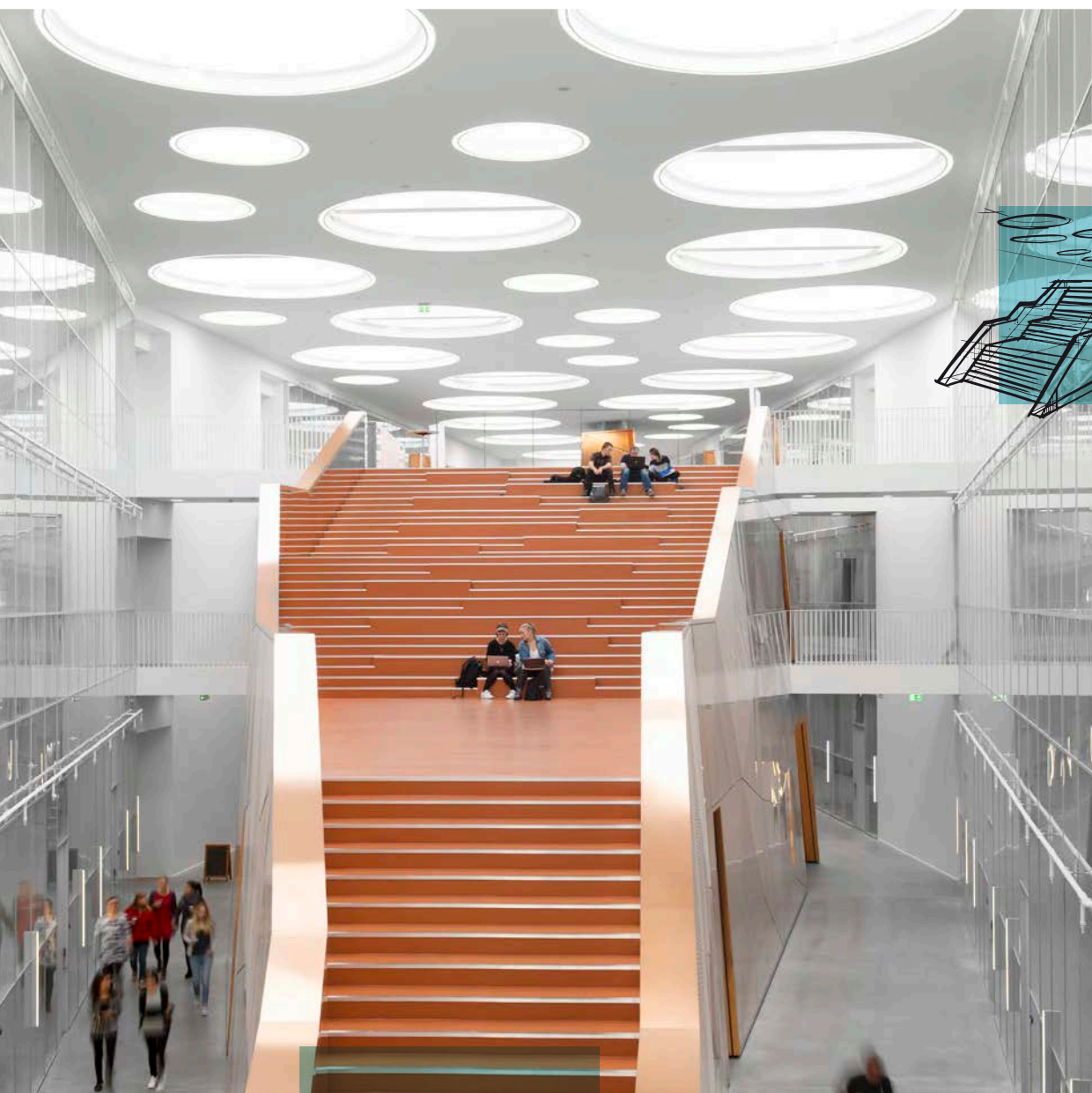

СОДЕРЖАНИЕ:

О НАС	8
ХАРАКТЕРИСТИКИ	10
ПОТОЛОЧНЫЕ И СТЕНОВЫЕ ПАНЕЛИ	42
ПОДВЕСНАЯ СИСТЕМА	132
КОМПЛЕКСНЫЕ РЕШЕНИЯ ROCKFON SYSTEMS	170
ВДОХНОВЕНИЕ	184



АССОРТИМЕНТ: ПОТОЛОЧНЫЕ И СТЕНОВЫЕ ПАНЕЛИ

Понимание свойств продуктов Rockfon из каменной ваты	53
---	----

МОНОЛИТНЫЙ ПОТОЛОК:

■ Rockfon® Mono® Acoustic	54
---------------------------------	----

МОДУЛЬНЫЕ ПОТОЛКИ:

DESIGN WHITE - ПАНЕЛИ ДИЗАЙН КЛАССА БЕЛОГО ЦВЕТА

■ Rockfon Blanka®	56
■ Rockfon Blanka® dB 40	58
■ Rockfon Blanka® dB 44	60
■ Rockfon® Sonar®	62
■ Rockfon® Sonar® Bas	64
■ Rockfon® Sonar® dB 40	66
■ Rockfon® Sonar® dB 44	68

DESIGN DECORATION – ДЕКОРАТИВНЫЕ ПАНЕЛИ ДИЗАЙН КЛАССА

■ Rockfon Color-all®	70
■ Rockfon® Ligna™	74

CORE WHITE – КЛАССИЧЕСКИЕ ПАНЕЛИ БЕЛОГО ЦВЕТА

■ Rockfon® Koral®	76
■ Rockfon® Koral® Tenor	78
■ Rockfon® Tropic®	80

BASIC WHITE – ПАНЕЛИ БЕЛОГО ЦВЕТА

■ Rockfon® Artic™	82
■ Rockfon® Solut™	84
■ Rockfon® Lilia®	86

СПЕЦИАЛИЗИРОВАННЫЕ ПАНЕЛИ:

ГИГИЕНА

■ Rockfon® Hygienic™ Plus	88
■ Rockfon® Hygienic™	90

СПЕЦИАЛИЗИРОВАННЫЕ ПАНЕЛИ:

МЕДИЦИНА

■ Rockfon® MediCare® Standard	92
■ Rockfon® MediCare® Plus	94
■ Rockfon® MediCare® Air	96

СПЕЦИАЛИЗИРОВАННЫЕ ПАНЕЛИ:

УДАРОПРОЧНОСТЬ

■ Rockfon® Samson™	102
■ Rockfon® Boxer™	104

СПЕЦИАЛИЗИРОВАННЫЕ ПАНЕЛИ:

ПРОМЫШЛЕННОСТЬ

■ Rockfon® Industrial™ Opal	106
■ Rockfon® Industrial™ Black	108

ОСТРОВА И ЭКРАНЫ:

ОСТРОВА

■ Rockfon® Eclipse™	110
---------------------------	-----

ЭКРАНЫ

■ Rockfon® Contour™	112
■ Rockfon® Fibral™ Multiflex Baffle	114
■ Rockfon® Opal™ Multiflex Baffle	116
■ Rockfon® Hygienic™ Baffle	118

СТЕНОВЫЕ ПАНЕЛИ:

DESIGN DECORATION – ДЕКОРАТИВНЫЕ ПАНЕЛИ ДИЗАЙН КЛАССА

■ Rockfon Color-all® стеновые панели	120
--	-----

CORE WHITE – КЛАССИЧЕСКИЕ ПАНЕЛИ БЕЛОГО ЦВЕТА

■ Rockfon® Koral® стеновые панели	124
---	-----

СПЕЦИАЛИЗИРОВАННЫЕ ПАНЕЛИ:

УДАРОПРОЧНОСТЬ

■ Rockfon® VertiQ®	126
■ Rockfon® Samson™ стеновые панели	128
■ Rockfon® Boxer™ стеновые панели	130



АССОРТИМЕНТ: ПОДВЕСНЫЕ СИСТЕМЫ И КОМПОНЕНТЫ

Понимание характеристик Chicago Metallic 135

СТАНДАРТНЫЕ СИСТЕМЫ:

- Chicago Metallic™ T24 Click 2890 136
- Chicago Metallic™ T15 Click 2790 138

ДИЗАЙНЕРСКИЕ И ЦВЕТНЫЕ СИСТЕМЫ:

- Chicago Metallic™ Ultraline® 3500 140

БАНДРАСТЕР

- Chicago Metallic™ 100 mm Bandraster 3100 142

СПЕЦИАЛЬНЫЕ РЕШЕНИЯ:

- Chicago Metallic™ T24 Click D2890 ECR Class D 144

РЕШЕНИЕ ДЛЯ КОРИДОРОВ:

- Chicago Metallic™ T24 Universal Longspan 8280 146

ПРИСТЕННЫЕ УГОЛКИ:

- Chicago Metallic™ пристенные уголки 148
- Chicago Metallic™ коррозионностойкий пристенный уголок 149
- Chicago Metallic™ усиленный пристенный уголок ... 150
- Chicago Metallic™ пристенные С-уголки 151
- Chicago Metallic™ теневой пристенный уголок 152

ОБРАМЛЕНИЕ:

ОБРАМЛЕНИЕ ОСТРОВОВ

- Chicago Metallic™ Screenline 154

КОМПОНЕНТЫ:

- Прижимные и фиксирующие клипсы 156
- Клипсы с подвесом 157
- Коррозионностойкие компоненты (класс D) 158
- Стабилизирующие профили 159
- Жесткие подвесы 160
- Регулируемые подвесы 161
- Уголки и соединители 162
- Компоненты для пристенных уголков 163
- Дополнительные компоненты 164
- Инструмент 165



АССОРТИМЕНТ: КОМПЛЕКСНЫЕ РЕШЕНИЯ ROCKFON SYSTEMS

МОДУЛЬНЫЕ ПОТОЛКИ:

СКРЫТАЯ ПОДВЕСНАЯ СИСТЕМА

- Rockfon® System T24 X™172
- Rockfon® System T24 Z™173
- Rockfon® System T24 Stepped Z D™174

МОДУЛЬНЫЕ ПОТОЛКИ:

ПОЛУСКРЫТАЯ ПОДВЕСНАЯ СИСТЕМА

- Rockfon® System T24 M™175

МОДУЛЬНЫЕ ПОТОЛКИ:

ВИДИМАЯ ПОДВЕСНАЯ СИСТЕМА

- Rockfon® System T24 A, E™176
- Rockfon® System Ultraline E™177
- Rockfon® System Bandraaster A™178

МОДУЛЬНЫЕ ПОТОЛКИ:

ПОТОЛОЧНАЯ СИСТЕМА ДЛЯ СПЕЦИАЛЬНОГО ПРИМЕНЕНИЯ

- Rockfon® System Maxispan T24 A™179
- Rockfon® System A, B Adhesive™180
- Rockfon® System T24 A, E ECR™181

ОСТРОВА

- Rockfon® System Eclipse Island™182



О НАС

Rockfon - ведущий поставщик акустических потолочных и стеновых панелей, подвесных систем и комплексных решений по подвесным потолкам для наших клиентов.

Наши продукты соответствуют как высоким требованиям к отделке внутренних помещений, так и рекомендациям по проектированию. Продукция сочетает в себе эстетический внешний вид и обладает превосходными акустическими и противопожарными свойствами, она устойчива к высокой влажности воздуха и обеспечивает превосходное светоотражение.

Rockfon входит в группу компаний ROCKWOOL, крупнейшего производителя каменной ваты в мире. Каменная вата - это материал, который лежит в основе всех наших продуктов. Штат Группы компаний насчитывает более 10 000 специалистов в 35 странах, мы являемся мировым лидером по производству продуктов для теплоизоляции зданий и акустических потолочных решений, садоводческих субстратов, решений для промышленного сектора и морских судов на основе каменной ваты.

Einzig richtige Ziel beim Bergsteigen gibt es nicht,
es gibt nur Möglichkeiten am Unmöglichen vorbei.
Motto



ХАРАКТЕРИСТИКИ

■ Почему важна акустика?	12
– Интересные факты об акустике	13
– Акустика - наука о звуке	14
– Звукопоглощение	14
– Звукоизоляция	15
– Как сравнить акустические свойства потолков	16
– Показатели звукоизоляции	18
– Ассортимент Rockfon dB	20
– Увеличенная звукоизоляция	21
■ Пожаробезопасность	22
■ Влагостойкость и устойчивость к провисанию	24
■ Устойчивое развитие	26
■ Вторичная переработка	27
■ Среда в помещении	28
■ Светоотражение	30
■ Очистка	32
■ Гигиена	33
■ Ударопрочность	34
■ Теплоизоляция	36
■ Маркировка CE	38





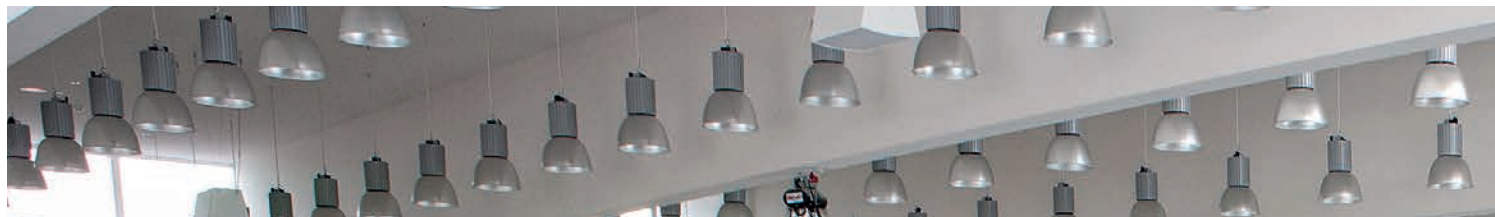

ПОЧЕМУ ВАЖНА АКУСТИКА?

Шум — это слышимая акустическая энергия, которая оказывает негативное влияние на физиологическое и психологическое состояние человека. Применение звукопоглощающих материалов, снижающих отражение звука, создаст комфортный климат в помещении.

АКУСТИЧЕСКИЕ ПОТОЛОЧНЫЕ ПАНЕЛИ НА ОСНОВЕ КАМЕННОЙ ВАТЫ

Каменная вата по своей природе является материалом, хорошо поглощающим звук, что обеспечивает великолепные акустические свойства потолочных и стеновых панелей. Это помогает в создании высокого уровня акустического комфорта в помещении. Акустические свойства были протестированы независимыми лабораториями.





ИНТЕРЕСНЫЕ ФАКТЫ ОБ АКУСТИКЕ

- В школах ученики не могут слышать до 70% согласных звуков, которые произносят учителя ⁽¹⁾
- В больницах контроль шума очень важен для выздоровления пациентов, так как нежелательный шум может вызывать повышение сердечного ритма, кровяного давления и частоты дыхания ⁽²⁾
- В офисах 70% сотрудников считают, что их продуктивность могла бы быть выше, если бы вокруг не было так шумно ⁽³⁾
- В офисах с открытой планировкой 60% сотрудников говорят, что шум - единственный сильно беспокоящий их фактор ⁽⁴⁾

1) "Разборчивость речи в классных комнатах", исследовательский проект, проводившийся инженерно-строительным факультетом Эдинбургского университета им. Хериота и Уатта

2) Меморандум по техническим вопросам в здравоохранении 08-01 "Акустика"

3) Джулиан Трэжер, книга о звуке "Солидное дело" (Julian Treasure, Sound Business), 2007

4) Датский национальный научно-исследовательский центр рабочей среды: "Шум, вызванный деятельностью человека"

АКУСТИКА - НАУКА О ЗВУКЕ

Два фактора, определяющие акустику помещения:

- Звукопоглощение - как ведёт себя звук в помещении
- Звукоизоляция - как звук проникает из одного помещения в другое

ЗВУКОПОГЛОЩЕНИЕ

Когда звуковая волна ударяется о поверхность, часть энергии отражается, часть поглощается материалом, а остальное передаётся. Качество звукопоглощения определяется планировкой помещения и используемыми материалами. По своей природе каменная вата имеет отличные звукопоглощающие свойства.

Хорошее звукопоглощение

- Звукопоглощение ограничивает уровень давления фонового шума в помещении, чтобы создать комфортную среду, в которой люди могут сосредоточиться и продуктивно работать, не испытывая раздражения или стресса, вызванного шумом.
- Оно повышает разборчивость речи, что делает выступления и переговоры более понятными и слышимыми.
- Оно предотвращает реверберацию (эхо) и "эффект вечеринки", когда уровень звука в помещении неконтролируемо повышается оттого, что люди начинают говорить всё громче и громче, чтобы их услышали.

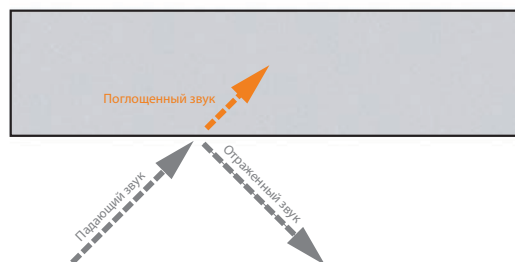
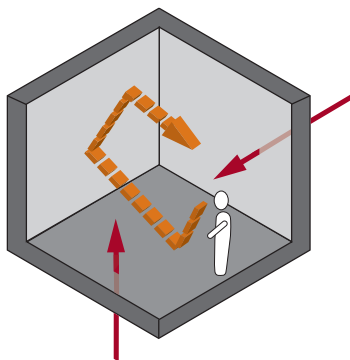

ЗВУКОИЗОЛЯЦИЯ

Звукоизоляция - это то, до какой степени предотвращается проникновение звука в другое помещение. Звукоизоляция влияет на уровень звука в помещении-приёмнике. Наши потолки из каменной ваты могут помочь ограничить передачу звуков из одного помещения в другое. Полная звукоизоляция смежных помещений выражается значениями $D_{nT,w}$, R'_w or $D_{nT,A}$. Полная звукоизоляция - это способность помещения (перегородок, потолка, стен и всех соединительных элементов) препятствовать проникновению звука по воздуху и конструктивным элементам. Чем выше значение (в дБ), тем лучше характеристика.

Некоторые нормы требуют минимум 35-45 дБ между офисами и 50-60 дБ между жилыми помещениями. Масса, герметичность и поглощающая способность - основные свойства, определяющие способность материала защищать от звука. Масса, воздухо непроницаемость и звукопоглощение - основные свойства, которые определяют способность материала изолировать помещение от шума.

Звукоизоляция ударного шума между этажами - это способность здания препятствовать распространению ударного шума, например, шагов. Она характеризуется уровнем давления ударного шума $L'_{nT,w}$, выраженным в дБ. Чем ниже значение, тем лучше звукоизоляция ударного шума. Правила обычно допускают $L'_{nT,w}$ равное максимум 60 дБ в классных комнатах и офисах.

Улучшение звукоизоляции

- Все стены и потолки до некоторой степени ограничивают проникновение звука из одного помещения в другое.
- Применение конструктивных элементов с хорошими звукопоглощающими свойствами способствует большей степени уединённости и конфиденциальности.
- Звукоизоляция приводит к более низкому уровню звукового давления в соседних помещениях, создавая более комфортную среду, в которой каждому легко сосредоточиться.

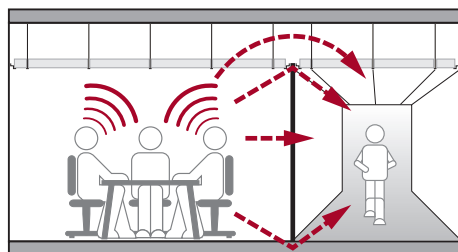

Пути передачи звука между соседними помещениями

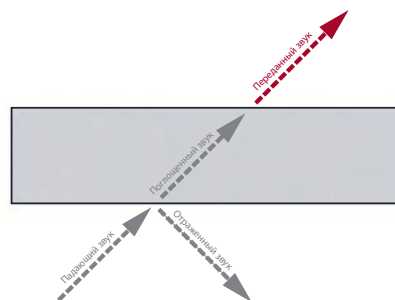



КАК СРАВНИТЬ АКУСТИЧЕСКИЕ СВОЙСТВА ПОТОЛКОВ

Для сравнения акустических характеристик различных подвесных потолков используются несколько показателей.

ПОКАЗАТЕЛИ ЗВУКОПОГЛОЩЕНИЯ: КАК ВЕДЁТ СЕБЯ ЗВУК В ПОМЕЩЕНИИ

Звукопоглощение измеряется с помощью коэффициента звукопоглощения альфа (α), значения которого лежат в интервале от 0 до 1,00. Ноль соответствует нулевому поглощению (полное отражение), а 1,00 - полному поглощению падающего звука. Этот коэффициент используется для определения обычно применяемых показателей поглощения звука, которые объясняются далее:

Взвешенный коэффициент звукопоглощения (α_w)

Альфа W, или α_w , вычисляется в соответствии с ISO 11654 с использованием значений фактического коэффициента звукопоглощения α_p при стандартной частоте, которые сравниваются с эталонной кривой. Все производители подвесных потолков в Европе указывают α_w для своих продуктов. Каменная вата, применяемая в наших продуктах, обеспечивает самые высокие характеристики по сравнению со многими другими материалами.

Эквивалентная площадь звукопоглощения (A_T)

Звукопоглощающая способность островов и экранов оценивается с помощью эквивалентной площади звукопоглощения A_T , выраженной в м² на изделие. Значение A_T измеряется в соответствии с ISO 354. Это площадь условной поглощающей поверхности с $\alpha_w = 1,00$, которая поглотит то же количество звука, что и исследуемый остров или экран. Не существует стандартизированной "взвешенной" эквивалентной площади звукопоглощения, поэтому лучший способ сравнить обычный ровный потолок и потолок с островами или экранами - вычислить время реверберации для каждого помещения и ситуации. Острова Rockfon Eclipse и экраны Rockfon Contour обеспечивают высокий уровень звукопоглощения там, где неприменимы модульные подвесные потолки.

Классы звукопоглощения

Международный стандарт ISO 11654 подразделяет степень звукопоглощения на пять классов, от А до Е. Значения α_p сравниваются с рядом стандартных эталонных кривых. Интервал между эталонными кривыми довольно широк, поэтому класс поглощения даёт лишь приблизительное представление об уровне звукопоглощения. Многие наши продукты обеспечивают звукопоглощение класса А.

Noise Reduction Coefficient (NRC)

Вычисляемый в соответствии со стандартом ASTM C423, коэффициент снижения шума (NRC) представляет собой численное значение звукопоглощения (чем выше значение, тем лучше). Это среднее арифметическое от измеренных коэффициентов звукопоглощения α_s при частоте 250, 500, 1000 и 2000 Гц. NRC даёт одинаковое взвешивание по всему интервалу частоты, а значит, он не настолько точен, как α_w .

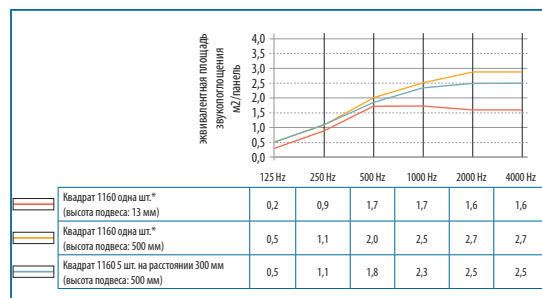
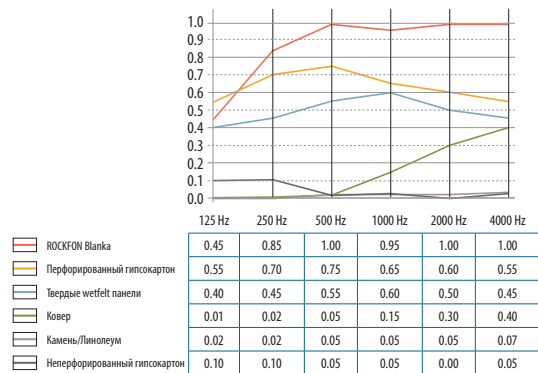

α_w	Класс звукопоглощения
0,90 - 1,00	A
0,80 - 0,85	B
0,60 - 0,75	C
0,30 - 0,55	D
0,15 - 0,25	E
0,00 - 0,10	Не классифицировано

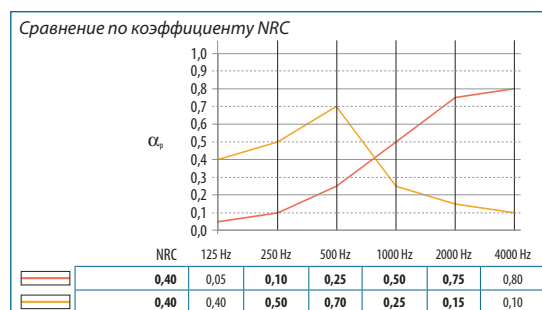

A photograph of a modern, curved interior space, likely a hallway or atrium. The walls and ceiling are white and curved. A glass railing runs along the edge of the space. In the background, several people are walking, their figures slightly blurred. The lighting is bright and even.

ПАРАМЕТРЫ ЗВУКОИЗОЛЯЦИИ: СКОЛЬКО ЗВУКА ПЕРЕДАЕТСЯ ИЗ ОДНОГО ПОМЕЩЕНИЯ В ДРУГОЕ?

Звукоизоляция между помещениями

Величина $D_{n,f,w}$, выраженная в дБ, определяет продольную звукоизоляцию между двумя помещениями, которую обеспечивает потолок. Чем выше значение $D_{n,f,w}$, тем лучше звукоизоляция между помещениями. Величину $D_{n,f,w}$ можно считать равной ранее используемой величине $D_{n,c,w}$. $D_{n,f,w}$ применяется акустиками для прогнозирования полной звукоизоляции $D_{nT,w}$ (R'_w ; $D_{nT,A}$) между соседними помещениями.

Изоляция прямого звука

Изоляция прямого звука, выраженная в дБ, характеризуемая индексом ослабления звука (R_w), определяет уменьшение звука, проходящего сквозь подвесной потолок. Потолок с высоким индексом ослабления звука R_w не даст шуму от коммуникаций, находящихся в межпотолочном пространстве, проникать в комнату.

Величины C и C_{tr}

Чтобы оценить влияние звукоизоляции в конкретных условиях, лаборатории указывают значения C и C_{tr} , характеризующие $D_{n,f,w}$ или R_w . C - это адаптированное значение для "розового шума", такого как речь, музыка, телевизор, играющие дети и т.п. C_{tr} - адаптированное значение для уличного шума. Чем ниже значения C и C_{tr} , тем лучше.

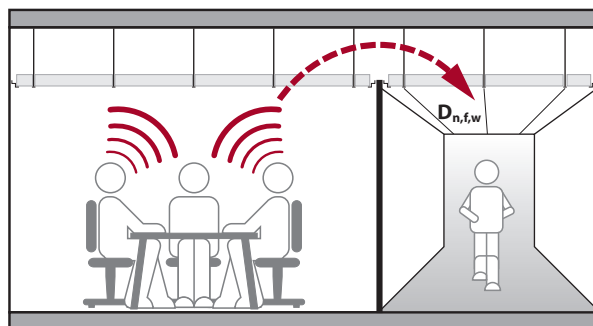

Проникновение звука из одного помещения в другое через потолок

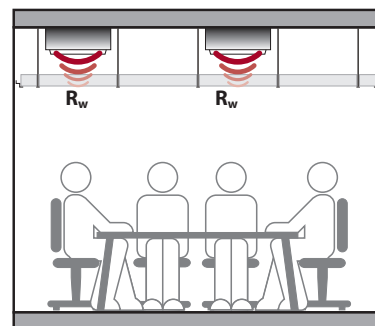

Шум от коммуникаций в межпотолочном пространстве снижается с помощью потолков с высоким индексом ослабления звука (R_w)

ПРОДУКТЫ ROCKFON DV ОБЕСПЕЧИВАЮТ МАКСИМАЛЬНУЮ ЗВУКОИЗОЛЯЦИЮ

Наши продукты серии dV были спроектированы так, чтобы не допускать проникновения звука из одного помещения в другое.

Это обеспечивает ассортимент продуктов dV уникальным сочетанием исключительной звукоизоляции и звукопоглощения в одной панели.

- продукты серии dV 40 предназначены для помещений, в которых важны концентрация и конфиденциальность
- продукты серии dV 44 обеспечивают тихую обстановку и предназначены для помещений, в которых необходима приватность и конфиденциальность

Наш ассортимент продуктов dV относится к звукопоглощению класса А вплоть до 44 дВ. Наши сэндвич технологии используются в серии продуктов dV 44:

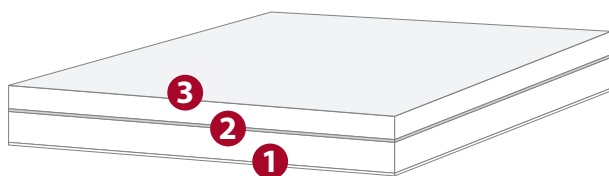

1. звукопоглощающие свойства лицевой части панели обеспечивают более низкий уровень звукового давления в помещении-приёмнике
2. герметичная мембрана предотвращает проникновение звука в соседние помещения, обеспечивая конфиденциальность
3. звукопоглощающие свойства задней части панели поглощают звук от осветительных приборов и других установок

$D_{n,f,w}$ (звукоизоляция)

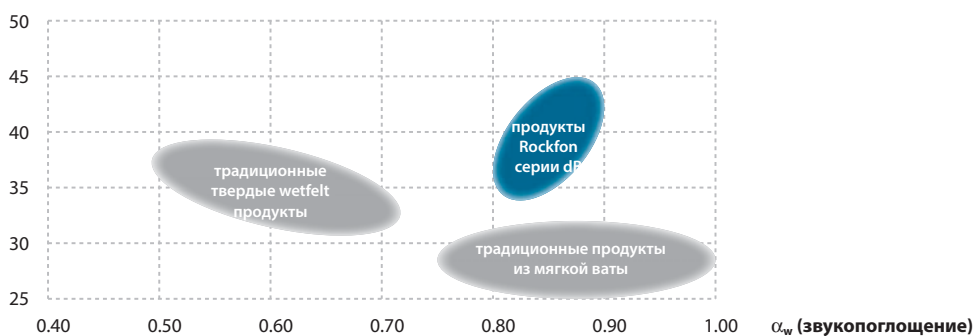

Продукты Rockfon серии dV

Продукты Rockfon серии dV имеют высокий уровень звукопоглощения и звукоизоляции.

В сочетании с вертикальными акустическими барьерами (продукты на основе каменной ваты, размещенные на верхней части стены) и /или дополнительный звукопоглощающий материал в межпотолочном пространстве с продуктами Rockfon dB помогут увеличить звукоизоляцию. Звуконепроницаемые экраны, колпаки-глушители на светильниках и дополнительный звукопоглощающий материал в межпотолочном пространстве помогут повысить эффективность звукоизоляции потолка.

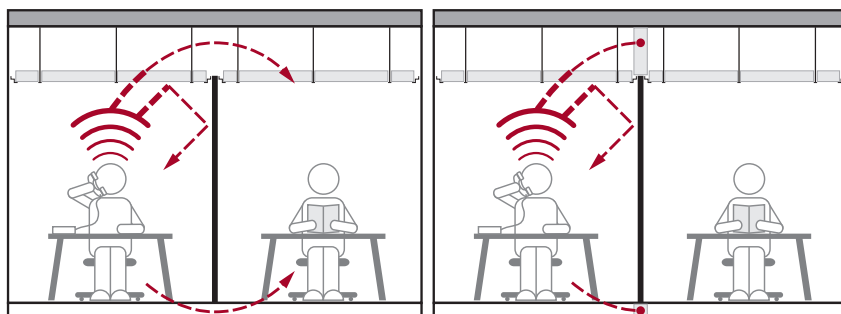

Без акустического барьера

С акустическим барьером 30 dB

Показатель межкомнатной звукоизоляции $D_{n,w}$ (dB)

	Без акустического барьера			С акустическим барьером 30 dB		
	Без светильников	Со светильниками*	Со светильниками* и шумопоглощающим колпаком	Без светильников	Со светильниками*	Со светильниками* и шумопоглощающим колпаком
dB 40 А кромка, 1200x600 мм						
Без слоя поглощающего материала	40	36	39	55	51	54
Со слоем 60 мм поглощающего материала	47	43	45	58	56	56
dB 44 А кромка, 1200x600 мм						
Без слоя поглощающего материала	44	38	41	56	52	53
Со слоем 60 мм поглощающего материала	50	44	47	59	56	56

* Светильники: 4x TBS 260 на комнату

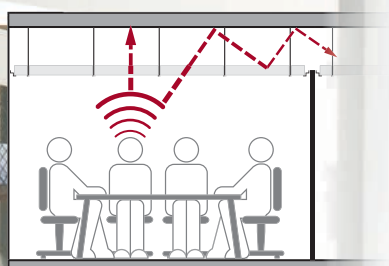

Без светильников

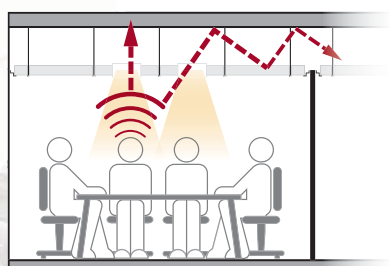

Со светильниками

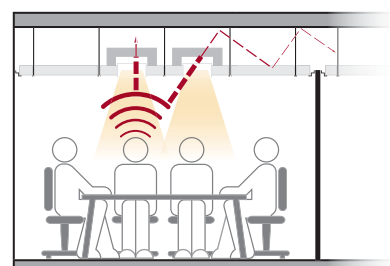

Со светильниками и шумопоглощающим колпаком

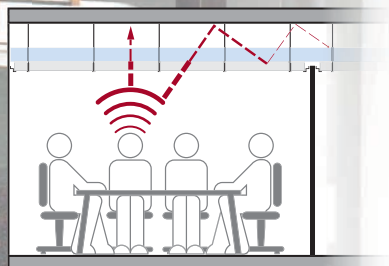

Без светильников, но со слоем 60 мм поглощающего материала.

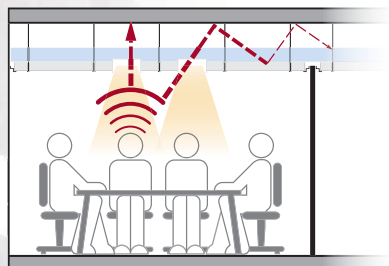

Со светильниками и слоем 60 мм поглощающего материала.

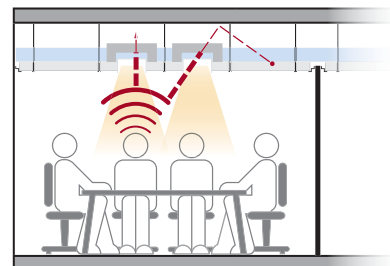

Со светильниками, шумопоглощающим колпаком и слоем 60 мм поглощающего материала.

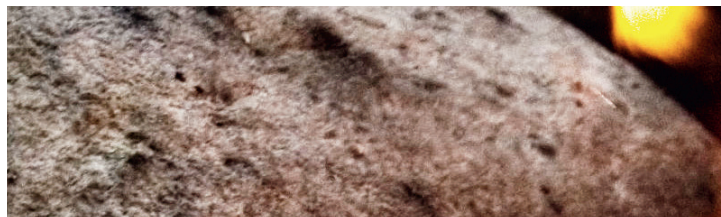

ПОЖАРОБЕЗОПАСНОСТЬ

Каменная вата - основа всех наших потолочных и стеновых панелей. Она состоит из базальтовых горных пород, которые по своей природе не горят и не плавятся.

Rockfon провел множество испытаний на огнестойкость. Большинство наших продуктов имеют класс пожарной опасности A1 - это самые безопасные продукты.

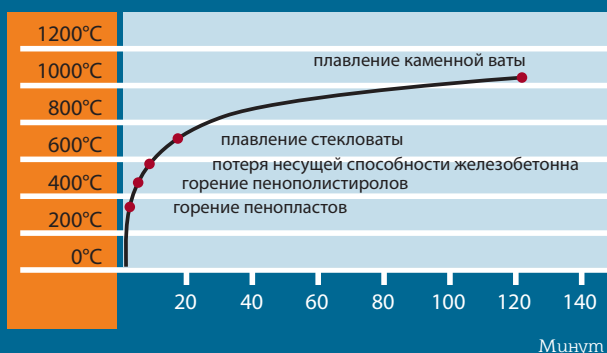

Поведение различных материалов согласно стандартной кривой "время/температура" из стандарта огнестойкости ISO 834.





РЕАКЦИЯ НА ОГОНЬ

В критериях оценки реакции на огонь ЕС (EN 13501-1) измеряются воспламеняемость материала, скорость тепловыделения, распространение пламени и выделение дыма, выделение токсичных газов, образование горящих капель/частиц и/или сочетание этих факторов опасности.

Класс А1 - самый лучший. Продукты класса А1 не способствуют возникновению или распространению огня. Они не выделяют дыма или горящих капель. Большинство наших продуктов относятся к классу А1.

ОГНЕСТОЙКОСТЬ

Этот термин указывает на то, насколько хорошо конструктивный элемент здания может сдерживать огонь и не давать ему распространяться из одного помещения в другое в течение определённого периода времени.

Огнестойкость конструктивного элемента характеризуется 3 критериями:

- **R:** Несущая способность - для определения прочности и стабильности здания
- **E:** Целостность - для сохранения элементов неповрежденными
- **I:** Изоляция - для сохранения низкой температуры на скрытой стороне материала

Огнестойкость каменной ваты и металлических подвесных систем гарантируют, что наши подвесные потолки обеспечивают превосходную защиту от огня - Класс А1.

Все страны Европы ввели минимальные требования к огнестойкости. Хотя испытание и классификация огнестойкости в Европе стандартизированы, методы испытаний и требования к классу в разных странах отличаются.

По российским нормам большинство продуктов Rockfon имеют класс пожарной опасности КМ1 (ФЗ №123). Это наивысший показатель для продуктов данного класса.

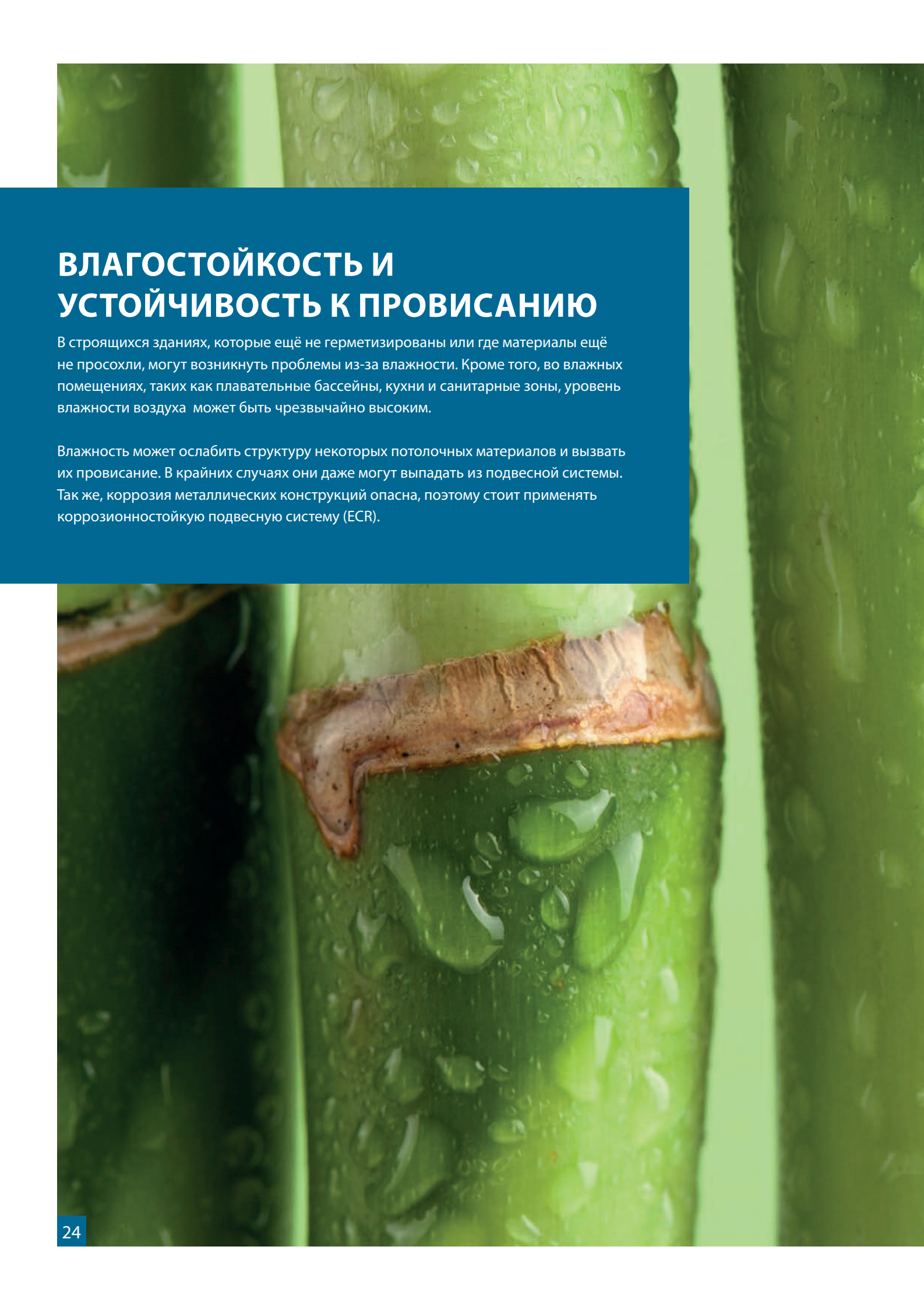
A close-up photograph of a green leaf, likely from a plant like aloe vera, covered in numerous small, clear water droplets. The background is a soft, out-of-focus green. The image is used as a background for the text on the page.

ВЛАГОСТОЙКОСТЬ И УСТОЙЧИВОСТЬ К ПРОВИСАНИЮ

В строящихся зданиях, которые ещё не герметизированы или где материалы ещё не просохли, могут возникнуть проблемы из-за влажности. Кроме того, во влажных помещениях, таких как плавательные бассейны, кухни и санитарные зоны, уровень влажности воздуха может быть чрезвычайно высоким.

Влажность может ослабить структуру некоторых потолочных материалов и вызвать их провисание. В крайних случаях они даже могут выпасть из подвесной системы. Так же, коррозия металлических конструкций опасна, поэтому стоит применять коррозионностойкую подвесную систему (ECR).

Потолочные панели Rockfon сохраняют стабильность размеров при уровне относительной влажности воздуха до 100% и могут устанавливаться при температурах от 0°C до 40°C. Им не требуется акклиматизация, поэтому потолочные панели Rockfon можно устанавливать на ранних этапах строительства (когда окна ещё не полностью герметизированы) без всякого риска деформации.

Благодаря тому, что панели имеют малый вес и при этом стабильны и негигроскопичны, это минимизирует конечный вес полностью установленного потолка, а также сокращает число подвесов, требующихся для его монтажа. В соответствии с EN 13964 подвесная система Chicago Metallic™ имеет четыре класса- А,В,С и D - стандартный класс В устанавливается в офисных, торговых помещениях и образовательных учреждениях. Для помещений с высокой относительной влажностью воздуха (> 90%) устанавливается коррозионностойкая подвесная система класса D.

Вся продукция Rockfon имеет 15-летнюю ограниченную гарантию. За более подробной информацией и условиями, обратитесь, пожалуйста, к представителям в вашем регионе.



УСТОЙЧИВОЕ РАЗВИТИЕ

Являясь частью ROCKWOOL Group, основой нашей деятельности является использование природной силы камня для улучшения современной жизни.

Наши продукты помогают в решении проблем, возникающих в современной жизни, обеспечивая комфорт, безопасность и эффективность. Камень является основным сырьем, которое мы используем для производства нашей продукции, и является фундаментом, на котором мы основали наш бизнес.

Мы стремимся поддерживать устойчивое развитие, что позволяет сертифицировать здания согласно международным требованиям по экологическому развитию, мы нацелены на эффективную работу с отходами и климату внутри помещения.

Для передачи информации об экологическом профиле продукции, мы упростили наши Экологические декларации продукции (EPDs).

A scenic landscape featuring a large mountain range in the background under a blue sky with white clouds. In the foreground, there is a calm lake reflecting the sky and mountains, with large, dark, jagged rocks in the immediate foreground. The overall scene is peaceful and natural.

ВТОРИЧНАЯ ПЕРЕРАБОТКА

Вся наша продукция может стать частью нашей программы переработки. Мы предлагаем нашим клиентам систему возврата старых потолочных панелей и отходов, которые будут включены в производство новой продукции из каменной ваты.

После стандартной вторичной переработки, продукция имеет более низкое качество по сравнению с оригиналом, но мы из переработанного сырья производим продукт высочайшего качества.

Схема переработки ROCKWOOL Group доступна в Дании, Германии, Венгрии, Нидерландах, Польше и Великобритании. ROCKWOOL Group будет продолжать расширять схемы по экопереработки и в других странах.

Схема переработки ROCKWOOL даёт возможность клиентам вернуть панели Rockfon по окончании срока службы. Переработка производится наиболее близко к заводам, минимализирует транспортировку и выбросы CO₂.

Мы расширяем систему переработки отходов, образующихся во время монтажа, и панелей по окончании срока их службы. Благодаря запатентованной технологии переработки отходов, ROCKWOOL превращает отработанную каменную вату и другие материалы в новую каменную вату с абсолютно такими же качествами, что и у оригинальных материалов.

Переработка способствует уменьшению отходов и снижению воздействия на окружающую среду.

СРЕДА В ПОМЕЩЕНИИ

Микроклимат в помещении

Хотя мы не можем контролировать качество воздуха или вентиляции, мы можем гарантировать, что наши продукты оказывают положительное влияние на микроклимат в помещении, независимо от того, где они установлены.

- Вся наша продукция соответствует классу E1, а это означает, что они превосходят требования Евросоюза по выделению формальдегида.
- Строгий финский знак внутреннего климата M1 и датский знак внутреннего климата были присвоены представительному ряду наших продуктов, свидетельствуя о том, что они превосходят нормативные требования к выделению различных веществ в помещениях.
- Некоторым нашим продуктам присвоен Класс 5 согласно ISO или более высокий, что свидетельствует об удовлетворении требованиям к чистым помещениям по эмиссии частиц.
- Мы не используем фотокатализаторы, так как научные исследования выявили, что они могут способствовать выделению вторичных выбросов, которые вредны для здоровья человека. (ВОЗ T1541989, Wolkoff et al, 1997).



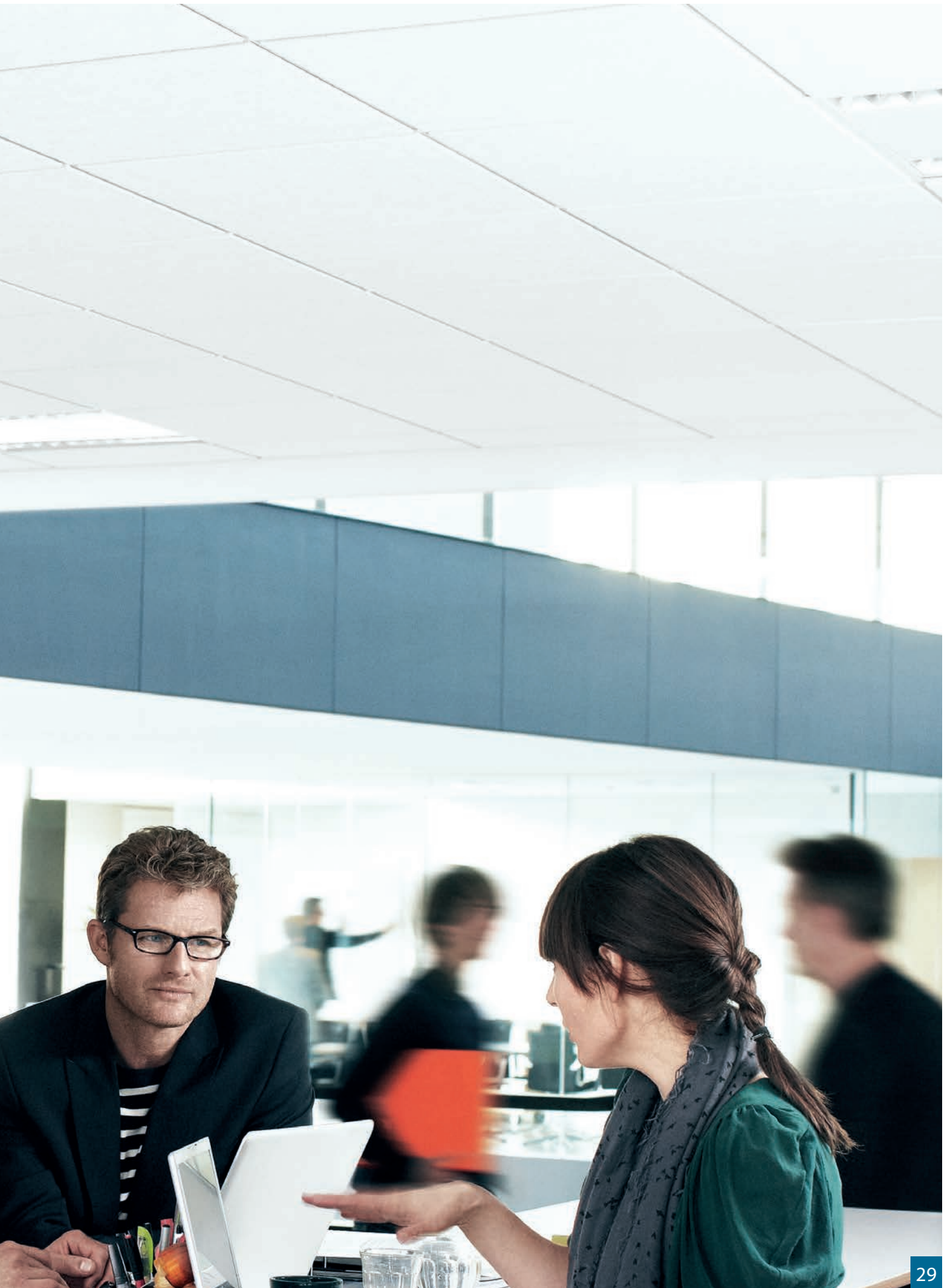

СВЕТООТРАЖЕНИЕ

Недостаточное освещение может вызывать напряжение глаз, усталость и головные боли, что, с большой вероятностью, может привести к снижению продуктивности, особенно, в сферах деятельности, где большое значение имеет аппаратура для визуального отображения информации, например, экран компьютера или технологическое оборудование. В общественном месте хорошее освещение оказывает положительное влияние на здоровье и производительность.

Качество современного искусственного освещения улучшилось, но естественное освещение является более комфортным и экономичным, но часто его недостаточно даже совместно с искусственным освещением. В результате важно не только количество света, но и его качество. Хорошее светоотражение будет способствовать сокращению электроэнергии и позволит улучшить качество освещения. Нужно провести различие между прямым солнечным и непрямым искусственным светом. Прямой свет имеет прямое отражение, а не прямой - результат отражения света. Потолок является единственной поверхностью в помещении, которая полностью видна, и показатель отражения света должен быть как можно выше, чтобы свет использовался с большим эффектом.

Потолочное пространство, которое сочетает высокую степень светоотражения и светорассеивания приводит к равномерному распространению света в помещении, и снижает потребность в искусственном освещении.

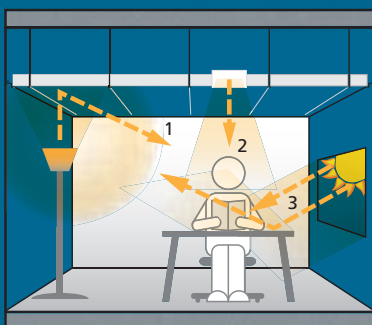

1. Непрямой свет
2. Прямой свет
3. Сочетание прямого и непрямого света





ОЧИСТКА

Все потолочные панели Rockfon можно чистить с помощью пылесоса с насадкой в виде мягкой щётки.

Потолочные панели Rockfon Blanka с микро-текстурной поверхностью легко чистятся с помощью влажной ткани и губки.

Продукты **Rockfon MediCare Plus** и **Rockfon MediCare Air** имеют долговечную поверхность с отличными водоотталкивающими свойствами, которая выдерживает разведённые растворы аммиака, хлора, четвертичных солей аммония и перекиси водорода. Также два раза в год их можно дезинфицировать путём чистки паром, следуя процедуре, указанной специалистами, и используя паровое устройство со специальной насадкой.

Более подробная информация об очистке продуктов Rockfon представлена в спецификациях.





ГИГИЕНА

Наши потолочные панели производятся из водоотталкивающей каменной ваты. Каменная вата не способствует размножению следующих микроорганизмов (испытано в соответствии с JIS Z 2801:2000, NFS 90-351:2013 и ASTM C 1338-96):

- Escherichia coli
- Staphylococcus aureus
- Methicillinresistent staphylococcus aureus (MRSA)
- Stachybotrys chartarum
- Penicillium brevicumcompactum
- Alternaria tenuissima
- Aspergillus Brasiliensis
- Sporobolomyces roseum
- Rhodotorula rubra

Ряд продуктов Rockfon MediCare предлагает четыре уровня гигиенических свойств (**Rockfon MediCare Standard, Rockfon MediCare Plus, Rockfon MediCare Air и Rockfon MediCare Block**), рассчитанные на то, чтобы удовлетворять требованиям для различных зон и уровней риска инфекции в медицинских учреждениях.

Все продукты серии Rockfon MediCare удовлетворяют требованиям к низкой эмиссии частиц и имеют класс 5 ISO или выше (ISO 14644-1).

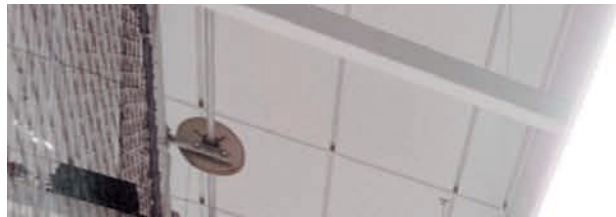

УДАРОПРОЧНОСТЬ

Так же, как и звукопоглощение, ударопрочность строительных материалов очень важна в школах и спортивных залах. В таких помещениях потолки должны противостоять более интенсивному износу, а также выдерживать частый монтаж и демонтаж.

Ударопрочность подвесных потолков испытывается в соответствии с EN 13964:2004, приложение D. При этом оценивается потолочная система в целом (панели и все компоненты подвесной системы). Установлены три класса ударопрочности:

- **Потолки класса 1А** могут устанавливаться в любых спортзалах, включая те, в которых играют в активные игры с мячом.
- **Потолки класса 2А** могут устанавливаться в спортивных комплексах, где играют в менее активные игры с мячом, и в других помещениях школ, подвергающихся тяжёлым нагрузкам.
- **Потолки класса 3А** могут устанавливаться в помещениях, где потолок должен удовлетворять обычным требованиям к ударопрочности, например, в классных комнатах и школьных коридорах.

Процедура испытания на ударопрочность определяет способность потолка выдерживать случайные удары мяча в обычных условиях спортивного зала.

Панели **Rockfon Boxer** имеют усиленную поверхность, что придаёт им чрезвычайную механическую прочность. Подвесная система **Rockfon System Olympia^{Plus} А Impact 1А**, соответствуют самым высоким требованиям к ударопрочности класса 1А.





ТЕПЛОИЗОЛЯЦИЯ

Теплоизоляция является одним из самых эффективных способов сокращения затрат на отопление и кондиционирования зданий и, как следствие, позволяет сократить выбросы CO₂. Неэффективное использование энергии в Европе и США приводит к потере 40% от всей производимой энергии в стране. В развитых странах идёт борьба с энергетической бедностью и загрязнением воздуха, так же есть необходимость в уменьшении затрат энергии от зданий и выбросов CO₂.

Прежде всего, наши продукты разработаны для акустических решений. В некоторых случаях теплоизолирующие свойства потолочных панелей из каменной ваты Rockfon могут быть очень выгодны.

Типичные примеры - торговые центры, построенные над парковочными гаражами, здания с плоской крышей или старые здания с холодными подвалами. В этих ситуациях необходимо рассматривать соответствующие решения от Rockfon как часть общего решения теплоизоляции, учитывая физические свойства здания (например, конденсацию, стремление избегать тепловых мостиков холода и т.д.). Мы разработали продукты, которые сочетают теплоизоляционные и акустические свойства.

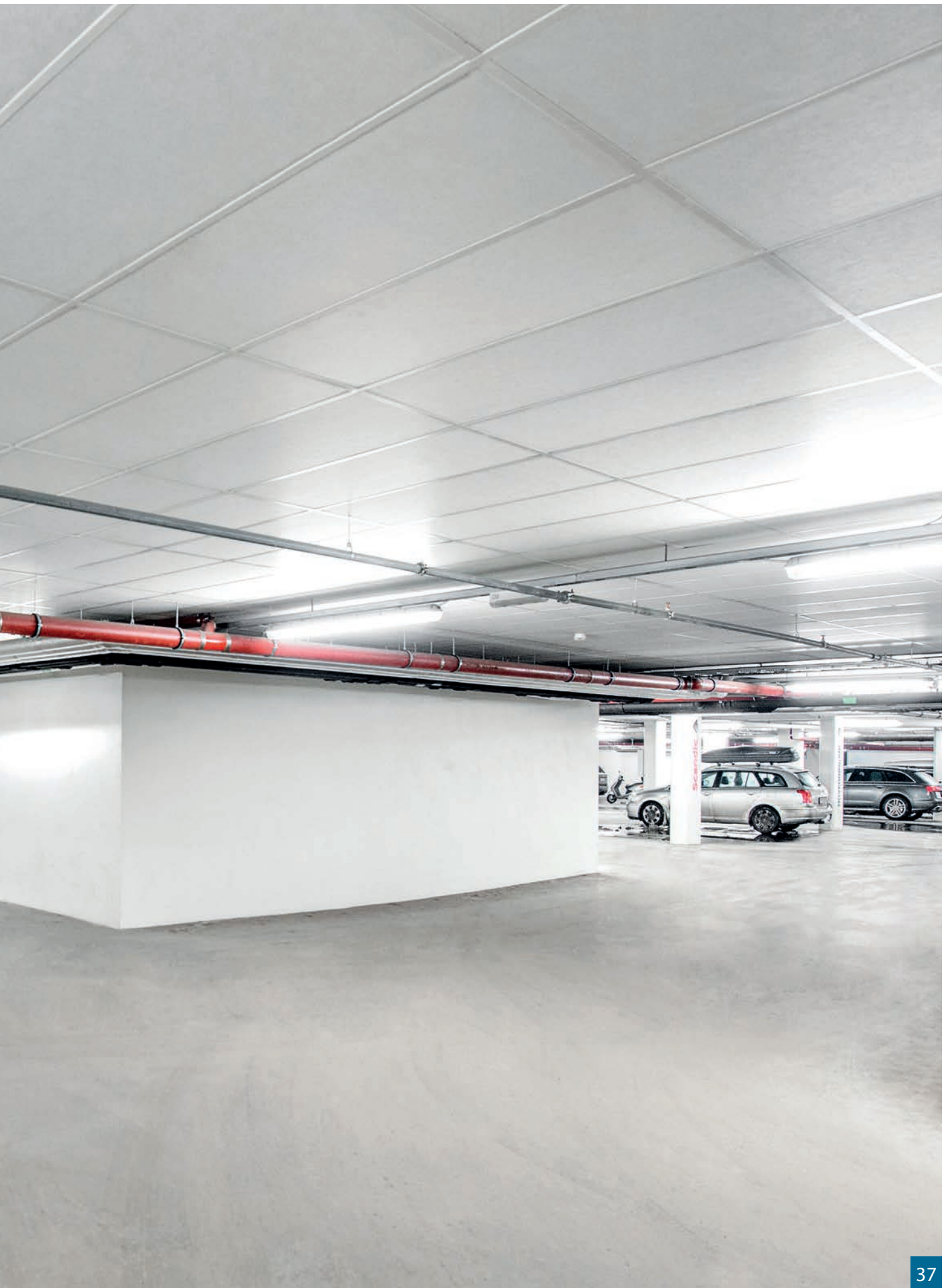

МАРКИРОВКА CE

Клиенты должны иметь возможность доверять характеристикам, заявленным производителями потолков, и сравнивать продукты, основываясь на одинаковых декларированных свойствах. Для этого предназначена маркировка CE. Европейский комитет по стандартизации (CEN) ввёл норму EN 13964 для подвесных потолков, которая стала обязательной с 1 июля 2007 г.

Нормы направлены на облегчение процесса сравнения подвесных потолков. Для этого определены показатели, которые обязательно должны указываться на продуктовой этикетке или в документации. Для более полной информации мы указываем не только обязательные показатели, такие, как реакция на огонь и выделение формальдегида, но и звукопоглощение, прочность на разрыв слоёв при изгибе, светоотражение, теплоизоляцию, ударопрочность и звукоизоляцию там, где это применимо.

Потолочные панели всех наших европейских фабрик имеют маркировку CE, начиная с октября 2005 г. Кроме того, мы выбрали самый высокий уровень системы оценки и подтверждения стабильности характеристик (assessment and verification of constancy of performance, AVCP1). Это означает, что независимая организация сертификации, Бельгийская ассоциация сертификации для строительства (BCSA), проверяет нашу исходную программу сертификационных испытаний и контролирует всю нашу цепь поставки, как минимум, раз в год. Все характеристики AVCP1 испытываются и удостоверяются независимыми сертифицированными/уполномоченными лабораториями. Кроме того, наша служба производственного контроля, подвергаясь регулярной ревизии, всегда гарантирует, что заказчики получают продукты, характеристики которых соответствуют стандартам, заявленным под маркировкой CE.

Подвесная система Chicago Metallic™ и комплектующие имеют маркировку CE, с обозначением реакции на огонь, долговечности и несущей способности. Наши сертификаты гарантируют надёжность продукции.





ПРИМЕНЕНИЕ





Здравоохранение: Каменная вата является идеальным выбором для помещений здравоохранения. Каменная вата не поддерживает развитие вредных микроорганизмов. Кроме того, потолочные панели обладают влагостойкостью, звукопоглощением и их поверхность легко очистить.



Образование: Наши подвесные потолки являются пожаробезопасными и обладают звукопоглощающими свойствами. Для спортивных объектов мы предлагаем продукты с высокой ударопрочностью.



Офис: В шумном помещении люди испытывают стресс и раздражение. Продукция Rockfon из каменной ваты имеет отличное звукопоглощающие и теплоизоляционные свойства, которые улучшают разборчивость речи и помогают создать конфиденциальность. Они способствуют повышению производительности труда и здоровой внутренней атмосфере.



Коммерция: Высокие акустические свойства оказывают положительное влияние на покупателей. Наши решения с улучшенными акустическими свойствами и широкий ассортимент размеров и цветов помогут дизайнерам воплотить свои идеи.



Досуг и спорт: При скоплении людей в одном пространстве, акустические и пожаробезопасные свойства являются важными факторами. Наши ударопрочные потолочные и стеновые панели идеально подходят для спортивных залов и других объектов с высоким уровнем физической активности. Наша продукция устойчива к провисанию и формостабильна даже при 100 % относительной влажности воздуха.



Промышленность: Требования для отделки промышленных зданий отличаются от требований предъявляемых к офисам. Наша продукция имеет уникальные характеристики по звукопоглощению, пожаробезопасности, гигиене и освещению. В нашем ассортименте представлены защитные экраны и панели-острова для применения там, где стандартный подвесной потолок невозможен.

ПОТОЛОЧНЫЕ И СТЕНОВЫЕ ПАНЕЛИ

В нашем ассортименте представлено четыре категории акустических решений. Они группируются в соответствии с уникальными инновационными акустическими свойствами.

Монолитный потолок

Наше бесшовное решение подвесного потолка сочетает эстетику монолитной поверхности и преимущества акустических потолков из каменной ваты. Они производятся в белом цвете или в цвете по вашему выбору и могут применяться как для потолков, так и для стен.

Модульный потолок

Наши стандартные модульные потолочные панели подразделяются на пять категорий: от дизайнерских до классических белых, которые станут прекрасным выбором для стандартного потолочного решения. В создании яркого пространства помогут цветные дизайнерские потолочные панели. Вы можете выбрать любую кромку и размер потолочной панели и создать пространство с акустическим комфортом. Для помещений активного отдыха у нас есть специальная категория для усиленной очистки и с ударопрочной поверхностью.

Острова и экраны

Панели-острова и экраны станут решением там, где установка стандартного подвесного потолка невозможна. Наши безрамные акустические панели-острова с отличными звукопоглощающими свойствами производятся в различных формах и цвете. Экраны станут решением для корректировки звука в различных пространствах. Они обеспечивают беспрепятственный доступ к коммуникациям.

Стеновые панели

Наши стеновые панели повышают уровень звукопоглощения и создают комфортное акустическое пространство. Стеновые панели доступны с различными характеристиками, в том числе, ударопрочные и цветные.



МОНОЛИТНЫЙ ПОТОЛОК

Ровная и выразительная поверхность нашего потолка создает необходимый акустический комфорт и эстетику монолитного пространства для любого типа помещения - нового здания или проекта реконструкции, для большого или маленького проекта.

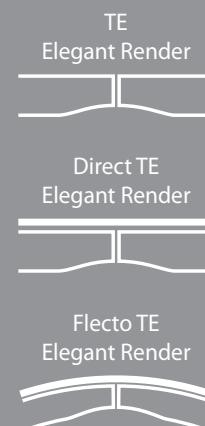

ТЕ-кромка

Rockfon Mono Acoustic устанавливается с подвесной системой Rockfon System Mono Acoustic или монтируется непосредственно к существующему перекрытию потолка или стены. Затем все видимые стыки между панелями шпатлюются согласно технологии монтажа. Финишная краска (белая или цветная) создает монолитную, бесшовную поверхность. Монтаж Rockfon Mono Acoustic может быть произведен только сертифицированными установщиками. Обратитесь в службу технической поддержки Rockfon для получения дополнительной информации.

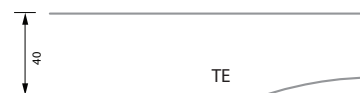

МОДУЛЬНЫЕ ПОТОЛКИ

Представлены в широком ассортименте кромок, размеров и цветовой палитре.

Широкий ассортимент кромок модульных потолков даёт возможность установки в видимую, полускрытую и скрытую подвесную систему.

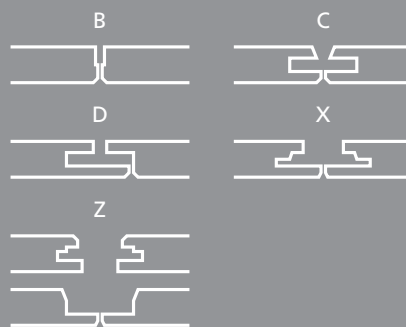

СКРЫТАЯ ПОДВЕСНАЯ СИСТЕМА

Минималистические кромки обеспечивают бесшовный внешний вид потолочному пространству. В подвесной потолок легко интегрируются светильники, вентиляторы, детекторы дыма и другое оборудование.

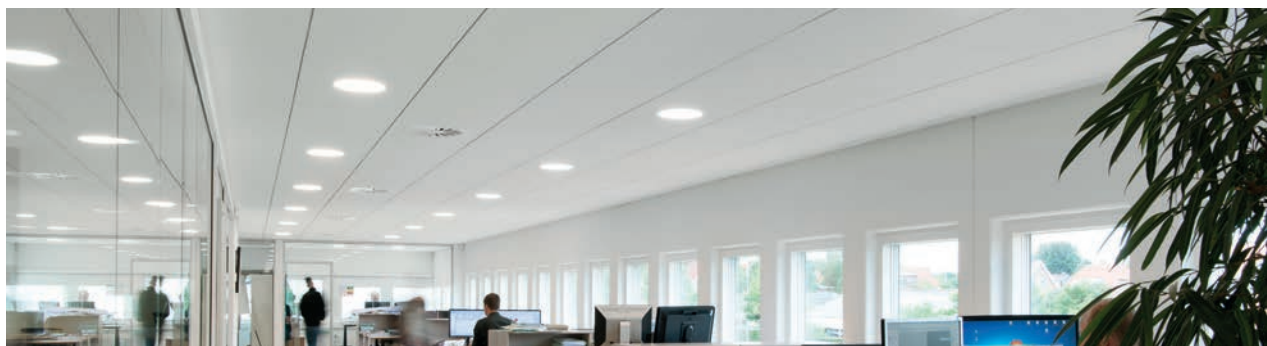

В-кромка

В-кромка применяется в случаях, если вы хотите установить панели к базовому перекрытию или поверхности существующего потолка.



С-кромка

С-кромка используется в случаях, если необходимо монтировать панели непосредственно к вертикальной или наклонной поверхности. Потолок с С-кромкой может быть установлен в помещениях с перепадом давления. Панели с кромкой С невозможно демонтировать.



D-кромка

D кромка используется со скрытой подвесной системой, когда необходимо сохранить доступ к межпотолочному пространству. Панели легко устанавливаются и полностью демонтируются.

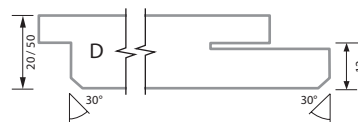

X-кромка

Панели в X-кромке могут устанавливаться на подвесную систему или на бетонное перекрытие с использованием крепежных клипс. Фаска между панелями меньше, чем у кромки D, что позволяет достичь бесшовного внешнего вида. Панели в кромке X предназначены для установки системы HVAC и элементов освещения. Возможен демонтаж каждой панели.

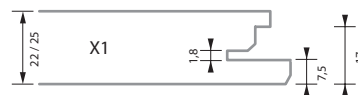

Z-кромка

Панели с Z-кромками устанавливаются на подвесную систему с малой высотой установки и/или устанавливаются на бетонное перекрытие с помощью крепежных клипс. Панели с кромками Z идеально подходят для создания длинных, почти монолитных участков потолка с разделительными швами с шириной в 8 мм в виде элегантных теней.



ПОЛУСКРЫТАЯ ПОДВЕСНАЯ СИСТЕМА

Полускрытая подвесная система поможет в создании света, тени и оригинального потолочного пространства.

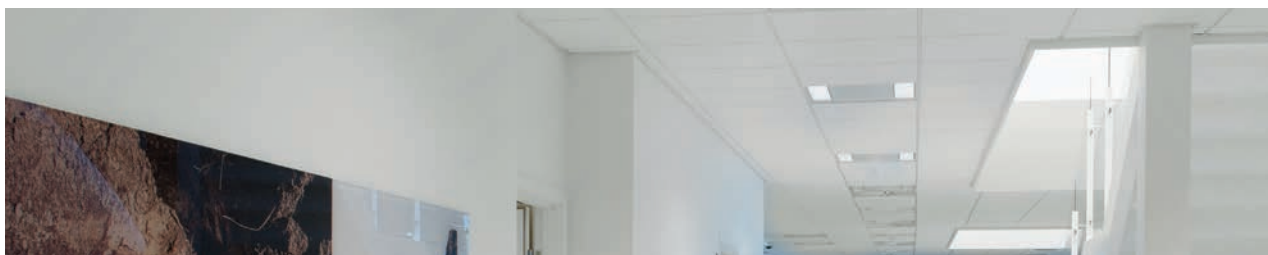
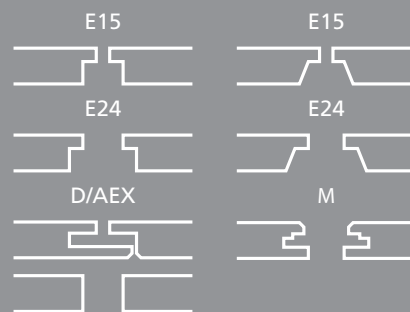

Е-кромка

Панели в кромке Е устанавливаются в видимую подвесную систему, которая кажется углублённой, тем самым полускрытой, образуя тень между панелями. Они имеют прямые или скошенные края и могут быть установлены в систему T15 или T24. Потолочные панели с кромкой Е можно демонтировать.

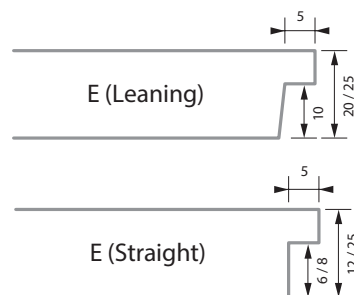
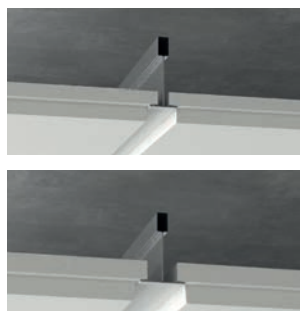

D/AEX-кромка

D/AEX- кромка сочетает А-кромку и D-кромку и может быть установлена в бандрастер или систему T24.

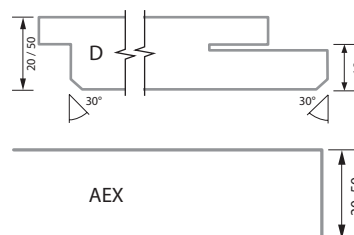
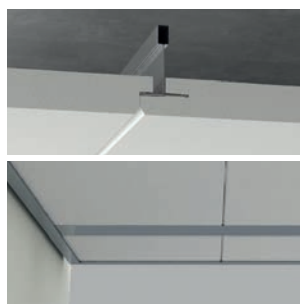

М-кромка

Панели в кромке М устанавливаются в подвесную систему или к бетонному перекрытию с использованием крепежных клипс. Глубоко утопленная подвесная система создаёт на потолке эффект тени. Чтобы усилить эффект тени, можно использовать профили чёрного цвета. Панели в кромке М можно демонтировать.

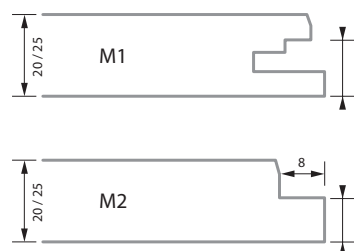



ВИДИМАЯ ПОДВЕСНАЯ СИСТЕМА

Видимая подвесная система создаёт впечатление простоты и структурированности, подчёркивая форму помещения. Видимая подвесная система представлена в кромке А.



А-кромка

Панели с кромкой А являются экономичным решением, обеспечивающим лёгкий доступ к коммуникациям. Панели с кромкой А также представляют собой прекрасное дополнение к потолку со скрытой и полускрытой подвесной системой (например, когда используются в качестве обрамления по периметру). Они могут устанавливаться в подвесную систему с профилем Т15 и Т24. Подвесная система будет менее заметна при использовании более узкого профиля Т15. Панели с кромкой А можно демонтировать.

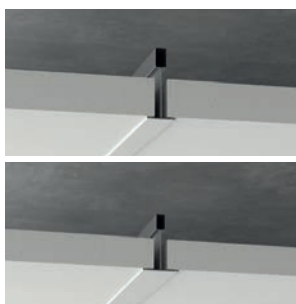

АЕХ-кромка

АЕХ-кромка используется в сочетании с другими кромками, например, с кромкой D, которая устанавливается в систему бандрастер, обеспечивая передвижение перегородок.



ПАНЕЛИ-ОСТРОВА И ЭКРАНЫ

В помещениях, где установка стандартного подвесного потолка невозможна, для обеспечения акустического комфорта применяются панели-острова и экраны. Они могут использоваться в качестве дизайнерской концепции. Решения идеальны для применения в зданиях с концепцией теплоёмких материалов или в помещениях, где требуются частый и беспрепятственный доступ к коммуникациям.



А -кромка

Прямая и минималистичная А-кромка придаёт элегантный и эффектный внешний вид свободно-висящему острову.

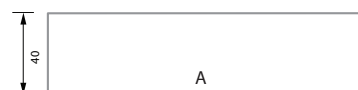

Ac -кромка

Ac-кромка имеет минималистические края и элегантную фаску, что станет элементом оформления.



Multiflex-кромка

Кромка Rockfon Multiflex - это кромка со стальными рамами. Существует несколько вариантов исполнения.



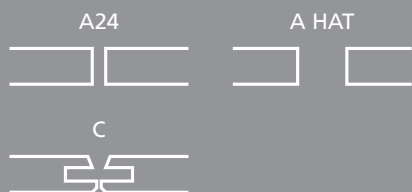

СТЕНОВЫЕ ПАНЕЛИ

Стеновые панели Rockfon могут улучшить акустику в помещении, а так же станут дизайнерским решением. Стеновые панели являются альтернативой там, где невозможно использовать акустический подвесной потолок.



А-кромка

Панели в А-кромке станут экономичным решением для обеспечения дополнительного звукопоглощения в любом помещении. Панели в кромке А используются с видимой подвесной системой и профилем Т24.

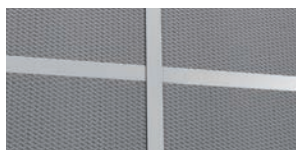

А NAT-кромка

Кромка А NAT имеет прямые края с открытым профилем, в результате происходит дополнительное затухание звука в открытых участках.



С-кромка

Панели с С-кромкой со скрытой подвесной системой обеспечивают дополнительное звукопоглощение в любом пространстве. Панели с С-кромкой демонтируются с помощью специального монтажного инструмента.

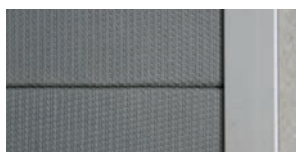



АССОРТИМЕНТ: ПОТОЛОЧНЫЕ И СТЕНОВЫЕ ПАНЕЛИ

Понимание свойств продуктов

Rockfon из каменной ваты 53

МОНОЛИТНЫЙ ПОТОЛОК:

■ Rockfon® Mono® Acoustic..... 54

МОДУЛЬНЫЕ ПОТОЛКИ:

DESIGN WHITE - ПАНЕЛИ ДИЗАЙН КЛАССА БЕЛОГО ЦВЕТА

■ Rockfon Blanka® 56
■ Rockfon Blanka® dB 40..... 58
■ Rockfon Blanka® dB 44..... 60
■ Rockfon® Sonar® 62
■ Rockfon® Sonar® Bas..... 64
■ Rockfon® Sonar® dB 40 66
■ Rockfon® Sonar® dB 44 68

DESIGN DECORATION – ДЕКОРАТИВНЫЕ ПАНЕЛИ ДИЗАЙН КЛАССА

■ Rockfon Color-all® 70
■ Rockfon® Ligna™ 74

CORE WHITE – КЛАССИЧЕСКИЕ ПАНЕЛИ БЕЛОГО ЦВЕТА

■ Rockfon® Koral® 76
■ Rockfon® Koral® Tenor 78
■ Rockfon® Tropic® 80

BASIC WHITE – ПАНЕЛИ БЕЛОГО ЦВЕТА

■ Rockfon® Artic™ 82
■ Rockfon® Solut™ 84
■ Rockfon® Lilia® 86

СПЕЦИАЛИЗИРОВАННЫЕ ПАНЕЛИ:

ГИГИЕНА

■ Rockfon® Hygienic™ Plus..... 88
■ Rockfon® Hygienic™ 90

СПЕЦИАЛИЗИРОВАННЫЕ ПАНЕЛИ:

МЕДИЦИНА

■ Rockfon® MediCare® Standard 92
■ Rockfon® MediCare® Plus 94
■ Rockfon® MediCare® Air..... 96

СПЕЦИАЛИЗИРОВАННЫЕ ПАНЕЛИ:

УДАРОПРОЧНОСТЬ

■ Rockfon® Samson™ 102
■ Rockfon® Boxer™ 104

СПЕЦИАЛИЗИРОВАННЫЕ ПАНЕЛИ:

ПРОМЫШЛЕННОСТЬ

■ Rockfon® Industrial™ Opal 106
■ Rockfon® Industrial™ Black..... 108

ОСТРОВА И ЭКРАНЫ:

ОСТРОВА

■ Rockfon® Eclipse™ 110

ЭКРАНЫ

■ Rockfon® Contour™ 112
■ Rockfon® Fibral™ Multiflex Baffle 114
■ Rockfon® Opal™ Multiflex Baffle 116
■ Rockfon® Hygienic™ Baffle 118

СТЕНОВЫЕ ПАНЕЛИ:

DESIGN DECORATION – ДЕКОРАТИВНЫЕ ПАНЕЛИ ДИЗАЙН КЛАССА

■ Rockfon Color-all® стеновые панели..... 120

CORE WHITE – КЛАССИЧЕСКИЕ ПАНЕЛИ БЕЛОГО ЦВЕТА

■ Rockfon® Koral® стеновые панели 124

СПЕЦИАЛИЗИРОВАННЫЕ ПАНЕЛИ:

УДАРОПРОЧНОСТЬ

■ Rockfon® VertiQ® 126
■ Rockfon® Samson™ стеновые панели 128
■ Rockfon® Boxer™ стеновые панели 130

ПОНИМАНИЕ ХАРАКТЕРИСТИК ПРОДУКТОВ ROCKFON ИЗ КАМЕННОЙ ВАТЫ

Ниже приведено описание характеристик всех продуктов Rockfon на основе каменной ваты. Для специальных продуктов, пожалуйста, обратитесь к спецификациям.



Звукопоглощение

Звукопоглощение рассчитывается в соответствии с ISO 354. Показатели звукопоглощения α , α_w и класса звукопоглощения рассчитывались в соответствии со стандартом ISO 11654. Звукопоглощающие свойства панелей-островов и экранов эквивалентны площади выраженной в м²/шт.



Межкомнатная звукоизоляция

Звукоизоляция выражается в значениях $D_{n,f,w}$ ($C;C_{tr}$) и измеряется в соответствии с ISO 10848-2.



Прямая звукоизоляция

Прямая звукоизоляция выражается в значениях R_w ($C;C_{tr}$) в соответствии с ISO 140-3.



Реакция на огонь

Реакция на огонь классифицируется по EN 13501-1.



Огнестойкость

Основой подвесных потолочных и стеновых панелей Rockfon является каменная вата - негорючий материал, температура плавления которого составляет более 1000 °C. Панели Rockfon прошли испытания и классифицируются в соответствии с европейским стандартом EN 13501-2 и/или государственными нормами.



Светоотражение

Светоотражение выражается в % и измеряется в соответствии с ISO 7724-2.



Влагостойкость и стабильность размеров

Потолочные панели Rockfon стабильны по размерам даже при относительном уровне влажности воздуха до 100%, и могут быть установлены при температуре от 0°C до 40°C, на ранних этапах строительства, когда окна ещё не герметизированы. Благодаря тому, что панели имеют малый вес и при этом стабильны и негигроскопичны, это минимизирует конечный вес полностью установленного потолка. Панели, как правило, относятся к классу 1/C/0N согласно EN 13964. Некоторые размеры панелей (ширина более 700 мм) имеют класс 2/C/0N.



Долговечность поверхности

Поверхность продуктов Rockfon имеет специальную обработку для обеспечения повышенной надежности и устойчивости к загрязнению.



Очистка

Пылесос:

поверхность может быть очищена с насадкой из мягкой щётки.

Влажная ткань:

поверхность может быть очищена влажной тканью или губкой с добавлением моющего щелочного средства (pH от 7 до 9), не содержащего спирта, аммиака или хлора. При очистке с использованием влажной ткани поверхность панели может приобрести небольшой блеск, поэтому для получения хорошего результата рекомендуется равномерная очистка всей поверхности потолка.



Гигиена

Каменная вата не способствует размножению следующих микроорганизмов, испытано в соответствии с JIS Z 2801:2000 и ASTM C 1338-96:

- Escherichia coli
- Staphylococcus aureus
- Устойчивый к метициллину staphylococcus aureus (MRSA)
- Stachybotrys chartarum
- Penicillium brevicompactum
- Alternaria tenuissima
- Aspergillus niger
- Sporobolomyces roseum
- Rhodotorula rubra



Чистые помещения

Классификация «чистых комнат» измеряется в соответствии с ISO 14644-1.



Теплоизоляция

Теплопроводность продукта с толщиной ≥ 30 мм измеряется в соответствии с EN 12667 и выражается в МВт/МК. Тепловое сопротивление выражается в м²К/Вт.

Rockfon® Mono® Acoustic

- Идеален для потолков и стен, а инновационная бесшовная поверхность обеспечивает великолепный акустический комфорт и пожаробезопасность
- Ровные или криволинейные. Белые или цветные. С установкой на отnose или на конструкции перекрытия. Отличное дизайн решение для нового здания или проекта реновации
- Элегантная поверхность с высокими показателями по отражению и рассеиванию света обеспечивает равномерное распределение света, сокращая потребность в искусственном освещении
- В абсолютно монолитную систему легко встроить необходимое оборудование и провести ремонт поверхности



ОПИСАНИЕ ПРОДУКТА

- Монолитная система состоит из 40 мм панелей из каменной ваты, шпатлевок и краски
- Видимая сторона: элегантная акустическая краска белого цвета или по выбору клиента
- Задняя сторона: высокоэффективная мембрана (Rockfon Mono Acoustic Direct производится со стеклохолстом)

АССОРТИМЕНТ

Тип кромки	Размер панели (мм)	Вес плит (кг/м ²)	Рекомендуемая подвесная система
 TE Elegant Render	1800 x 1200 x 40	6.0	Rockfon® System Mono Acoustic™
 Direct TE Elegant Render	1800 x 1200 x 40	6.0	
 Flecto TE Elegant Render	1800 x 1200 x 40	6.0	

Для данного продукта, размер модуля = размеру панели
ROCKFON Mono Acoustic Direct устанавливается только на конструкцию перекрытия потолка или стены.
Фактические размеры панелей уточняйте в службе технической поддержки ROCKFON.

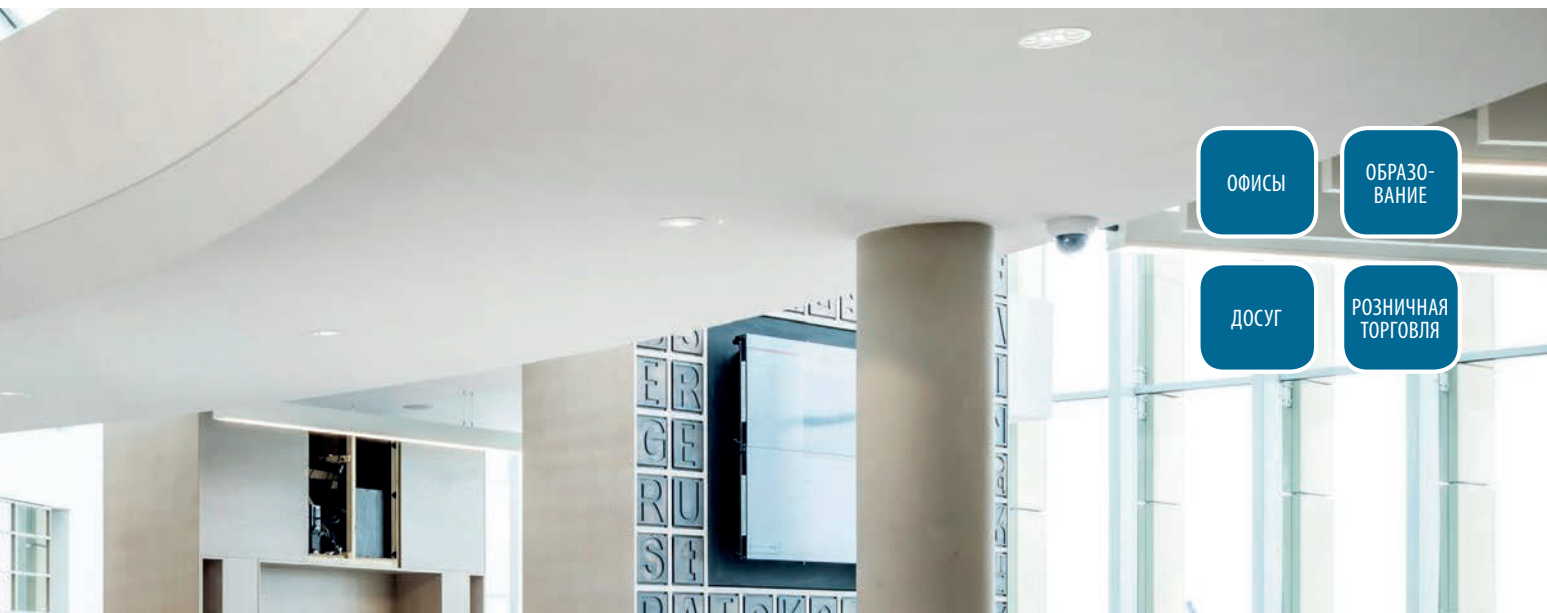

ХАРАКТЕРИСТИКИ



Звукопоглощение

α_w : до 1,00 (класс A)



Прямая звукоизоляция

$R_w (C; C_{tr}) = 22 (-2;-3) \text{ dB}$

* Панели Rockfon Mono Acoustic

** Панели Rockfon Mono Acoustic Direct

Показатель звукопоглощения указан для ровной поверхности.

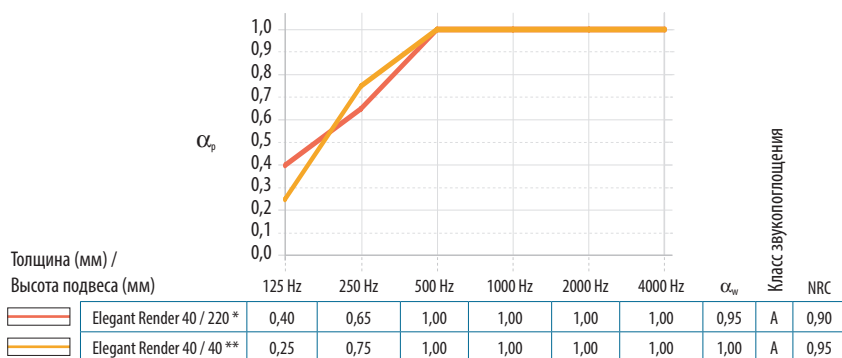

Пожаробезопасность

A2-s1,d0
(EN 13501-1)



Отражение и рассеяние света

светоотражение 87%
рассеяние света >99%



Влагостойкость

До 100% относительной влажности воздуха.

No visible deflection in high humidity
Rockfon Mono Acoustic можно применять в бассейнах, при условии, что потолок не будет подвержен конденсату, попаданию брызг и каплей воды. Также необходимо использовать коррозионностойкую подвесную систему, а межпотолочное пространство должно иметь хорошую вентиляцию.

Для получения дополнительной информации, пожалуйста, обратитесь в техническую службу Rockfon.
Внешний вид панели



Очистка

• Пылесос



Гигиена

Каменная вата не имеет питательной ценности, благодаря этому она не поддерживает развитие вредных микроорганизмов



Супербелая поверхность
Белизна (L): 94.5

Белизна (L) панели испытана в соответствии с ISO 7724 и измерена по шкале от 1 (черный) до 100 (белый).



Окружающая среда

Полностью перерабатываемый продукт



Внутренняя среда

Продукты Rockfon удостоены



Все технические характеристики указаны для поверхности белого цвета.
Для дополнительной информации обратитесь к техническим специалистам Rockfon.

Rockfon Blanka®

- Панели Rockfon Blanka с глубокоматовой, гладкой, супербелой поверхностью обладают высокой светоотражающей и светорассеивающей способностью, что обеспечивает энергосбережение и создание яркой комфортной среды в помещении.
- Гладкая, универсальная поверхность панелей Rockfon Blanka сокращает время монтажа, а ее антистатические свойства делают ее невосприимчивой к воздействию пыли на рабочей площадке.
- Повышенная износостойкость поверхности делает панели Rockfon Blanka более устойчивыми к загрязнению и ежедневному износу, увеличивая срок службы потолка.



Ударопрочность

Класс 3А (при использовании крепежной скобы) Ударопрочность панелей Rockfon Blanka с кромкой М установленных с фиксатором была измерена в аккредитованной лаборатории в соответствии с EN13964-Часть D и подтверждена на соответствие Классу 3А.

ОПИСАНИЕ ПРОДУКТА

- Панель из каменной ваты
- Лицевая сторона: глубоко-матовое, гладкое, супербелое окрашенное полотно
- Задняя сторона: стеклоткань
- Долговечные окрашенные кромки

АССОРТИМЕНТ

Тип кромки	Размер панели (мм)	Вес плит (кг/м ²)	Рекомендуемая подвесная система
A15	600 x 600 x 20	2.3	Rockfon System T15 A/E
	600 x 600 x 20	2.3	Rockfon® System T15 A, E ECR™
	1200 x 600 x 20	2.3	Rockfon System T15 A/E
	1200 x 600 x 20	2.3	Rockfon® System T15 A, E ECR™
A24	600 x 600 x 20	2.3	Rockfon System T24 A/E
	600 x 600 x 20	2.3	Rockfon® System T24 A, E ECR™
	600 x 600 x 20	2.3	Rockfon® System Maxispan T24 A™
	1200 x 600 x 20	2.3	Rockfon System T24 A/E
	1200 x 600 x 20	2.3	Rockfon® System T24 A, E ECR™
	1200 x 600 x 20	2.3	Rockfon® System Maxispan T24 A™
	1800 x 600 x 20	2.3	Rockfon System T24 A/E
	1800 x 600 x 20	2.3	Rockfon® System T24 A, E ECR™
	2100 x 600 x 20	2.3	Rockfon System T24 A/E
	2100 x 600 x 20	2.3	Rockfon® System T24 A, E ECR™
	2400 x 600 x 20	2.3	Rockfon System T24 A/E
2400 x 600 x 20	2.3	Rockfon® System T24 A, E ECR™	
B	600 x 600 x 20	3.4	Rockfon® System B Adhesive™
	1200 x 600 x 20	3.4	
D	600 x 600 x 20	3.4	Rockfon® System T24 Stepped Z D™
	600 x 600 x 20	3.4	Rockfon® System XL T24 D™
	1200 x 600 x 20	3.4	Rockfon® System T24 Stepped Z D™
	1200 x 600 x 20	3.4	Rockfon® System XL T24 D™
	1800 x 600 x 20	3.4	Rockfon® System T24 Stepped Z D™
	900 x 900 x 25	4.1	
	1200 x 1200 x 25	4.1	
D/AEX	1200 x 600 x 20	3.4	Rockfon System Bandraster D/A
E15	600 x 600 x 20	2.8	Rockfon System T15 A/E
	600 x 600 x 20	2.8	Rockfon® System T15 A, E ECR™
	600 x 600 x 20	2.8	Rockfon® System Ultraline E™
	1200 x 600 x 20	2.8	Rockfon System T15 A/E
	1200 x 600 x 20	2.8	Rockfon® System T15 A, E ECR™
	1200 x 600 x 20	2.8	Rockfon® System Ultraline E™
	1200 x 600 x 20	2.8	Rockfon System T24 A/E
E24	600 x 600 x 20	2.8	Rockfon® System T24 A, E ECR™
	600 x 600 x 20	2.8	Rockfon System T24 A/E
	1200 x 600 x 20	2.8	Rockfon® System T24 A, E ECR™
	1200 x 600 x 20	2.8	Rockfon System T24 A/E
	1800 x 600 x 20	2.8	Rockfon System T24 A/E
	1800 x 600 x 20	2.8	Rockfon® System T24 A, E ECR™
	1200 x 1200 x 25	3.4	Rockfon System T24 A/E
	1200 x 1200 x 25	3.4	Rockfon® System T24 A, E ECR™
M	600 x 600 x 20	3.4	Rockfon® System T24 M™
	600 x 600 x 20	3.4	Rockfon® System T24 A, E ECR™
	1200 x 600 x 20	3.4	Rockfon® System T24 M™
	1200 x 600 x 20	3.4	Rockfon® System T24 A, E ECR™
X	600 x 600 x 22	3.7	Rockfon® System T24 X™
	600 x 600 x 22	3.7	Rockfon® System T24 A, E ECR™
	1200 x 600 x 22	3.7	Rockfon® System T24 X™
	1200 x 600 x 22	3.7	Rockfon® System T24 A, E ECR™
	1800 x 600 x 22	3.7	Rockfon® System T24 X™
	1800 x 600 x 22	3.7	Rockfon® System T24 A, E ECR™

Для получения подробной информации по существующим решениям обращайтесь к торговым представителям ROCKFON в России и СНГ. Фактические размеры панелей уточняйте в службе технической поддержки ROCKFON.



ХАРАКТЕРИСТИКИ



Звукопоглощение

α_w : 1,00 (класс A)

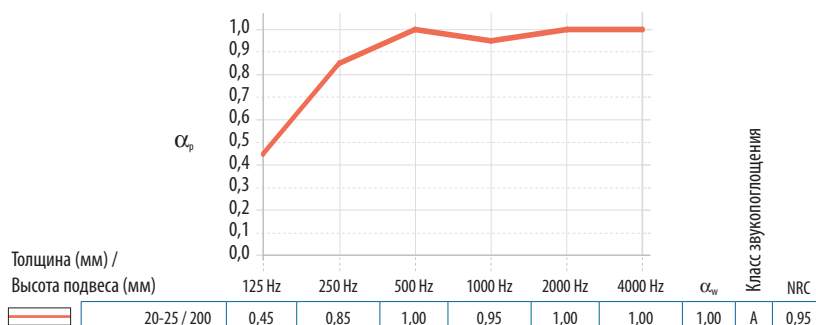

Пожаробезопасность

A1
(EN 13501-1)
Класс пожарной опасности - KM1 (ФЗ №123)



Отражение и рассеяние света

светоотражение 87%
рассеяние света >99%



Влагостойкость

До 100% относительной влажности воздуха.
No visible deflection in high humidity
C/ON



Очистка

- Пылесос
- Мягкая ткань
- Устойчивость к очистке щеткой во влажном состоянии - класс 1

Устойчивость к очистке щеткой во влажном состоянии измерена в соответствии с EN ISO 11998:2007 и оценена по шкале от 1 до 5, где 1 - лучший результат.



Гигиена

Каменная вата не имеет питательной ценности, благодаря этому она не поддерживает развитие вредных микроорганизмов



Долговечность поверхности

Повышенная прочность и сопротивление грязи



Внешний вид панели

Супербелая поверхность
Белизна (L): 94.5

Белизна (L) панели испытана в соответствии с ISO 7724 и измерена по шкале от 1 (черный) до 100 (белый).

Глубоко-матовая поверхность, идеальная при критическом боковом освещении
Блеск: 0.8% под углом 85°

Блеск панели измерен в соответствии с ISO 2813.



Окружающая среда

Полностью перерабатываемый продукт



Внутренняя среда

Продукты Rockfon удостоены



Rockfon Blanka® dB 40





- Панели Rockfon Blanka dB 40 с глубоко-матовой, гладкой, супербелой поверхностью обеспечивают улучшенную межкомнатную звукоизоляцию, а также высокий уровень звукопоглощения.
- Панели Rockfon Blanka dB 40 производятся из каменной ваты толщиной 30 мм с высокоэффективной мембраной на задней стороне, что снижает распространение шума между помещениями.
- Повышенная износостойкость поверхности делает ее более устойчивой к загрязнению и ежедневному износу, увеличивая срок службы потолка.



ОПИСАНИЕ ПРОДУКТА

- Панель из каменной ваты
- Лицевая сторона: глубоко-матовое, гладкое, супербелое окрашенное полотно
- Задняя сторона: высокоэффективная мембрана
- Долговечные окрашенные кромки

АССОРТИМЕНТ

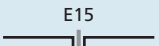
Тип кромки	Размер панели (мм)	Вес плит (кг/м²)	Рекомендуемая подвесная система
 A24	600 x 600 x 30	4.9	Rockfon System T24 A/E
	600 x 600 x 30	4.9	Rockfon® System T24 A, E ECR™
	1200 x 600 x 30	4.9	Rockfon System T24 A/E
	1200 x 600 x 30	4.9	Rockfon® System T24 A, E ECR™
 D	600 x 600 x 30	4.9	Rockfon® System XL T24 D™
	1200 x 600 x 30	4.9	
 D/AEX	600 x 600 x 30	4.9	Rockfon System Bandraster D/A
	1200 x 600 x 30	4.9	
	1800 x 600 x 30	4.9	
 E15	600 x 600 x 30	4.9	Rockfon System T15 A/E
	600 x 600 x 30	4.9	Rockfon® System T15 A, E ECR™
	1200 x 600 x 30	4.9	Rockfon System T15 A/E
	1200 x 600 x 30	4.9	Rockfon® System T15 A, E ECR™
 E24	600 x 600 x 30	4.9	Rockfon System T24 A/E
	600 x 600 x 30	4.9	Rockfon® System T24 A, E ECR™
	1200 x 600 x 30	4.9	Rockfon System T24 A/E
	1200 x 600 x 30	4.9	Rockfon® System T24 A, E ECR™

Для получения подробной информации по существующим решениям обращайтесь к торговым представителям ROCKFON в России и СНГ.

Фактические размеры панелей уточняйте в службе технической поддержки ROCKFON.



ХАРАКТЕРИСТИКИ



Звукопоглощение

α_w : 0,90 (класс A)



Межкомнатная звукоизоляция

$D_{n,f,w} (C;C_{tr}) = 40 (-2;-6)$ dB



Прямая звукоизоляция

$R_w (C;C_{tr}) = 21 (-1;-2)$ dB

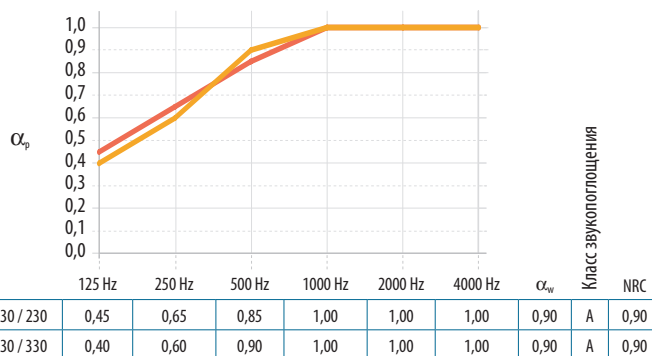

Пожаробезопасность

A2-s1,d0
(EN 13501-1)
Класс пожарной опасности - KM2 (ФЗ №123)



Отражение и рассеяние света

светоотражение 87%
рассеяние света >99%



Влагостойкость

До 100% относительной влажности воздуха.
1/C/0N



Очистка

- Пылесос
- Мягкая ткань
- Устойчивость к очистке щеткой во влажном состоянии - класс 1

Устойчивость к очистке щеткой во влажном состоянии измерена в соответствии с EN ISO 11998:2007 и оценена по шкале от 1 до 5, где 1 - лучший результат.



Гигиена

Каменная вата не имеет питательной ценности, благодаря этому она не поддерживает развитие вредных микроорганизмов



Долговечность поверхности

Повышенная прочность и сопротивление грязи



Внешний вид панели

Супербелая поверхность
Белизна (L): 94.5

Белизна (L) панели испытана в соответствии с ISO 7724 и измерена по шкале от 1 (черный) до 100 (белый).

Глубоко-матовая поверхность, идеальная при критическом боковом освещении
Блеск: 0.8% под углом 85°

Блеск панели измерен в соответствии с ISO 2813.



Окружающая среда

Полностью перерабатываемый продукт



Внутренняя среда

Продукты Rockfon удостоены



Rockfon Blanka® dB 44

- Панели Rockfon Blanka dB 44 обеспечивают улучшенную межкомнатную звукоизоляцию, а также высокий уровень звукопоглощения там, где важны конфиденциальность и акустический комфорт.
- Панели Rockfon Blanka dB 44 состоят из двух слоев каменной ваты общей толщиной 50 мм и высокоэффективной мембраны между ними.
- Поверхность панелей глубоко-матовая, гладкая и супербелая.
- Повышенная износостойкость поверхности делает панели Rockfon Blanka dB 44 более устойчивыми к загрязнению и ежедневному износу, увеличивая срок службы потолка.



ОПИСАНИЕ ПРОДУКТА

- Два слоя каменной ваты общей толщиной 50 мм и высокоэффективная мембрана между ними
- Лицевая сторона: глубоко-матовое, гладкое, супербелое окрашенное полотно
- Задняя сторона: стеклоткань
- Долговечные окрашенные кромки

АССОРТИМЕНТ

Тип кромки	Размер панели (мм)	Вес плит (кг/м ²)	Рекомендуемая подвесная система
A24	600 x 600 x 50	7.9	Rockfon System T24 A/E
	1200 x 600 x 50	7.9	
D	600 x 600 x 50	7.9	Rockfon® System XL T24 D™
D/AEX	600 x 600 x 50	7.9	Rockfon System Bandraaster D/A
E15	600 x 600 x 50	7.9	Rockfon System T15 A/E
	1200 x 600 x 50	7.9	
E24	600 x 600 x 50	7.9	Rockfon System T24 A/E
	1200 x 600 x 50	7.9	

Для получения подробной информации по существующим решениям обращайтесь к торговым представителям ROCKFON в России и СНГ.

Фактические размеры панелей уточняйте в службе технической поддержки ROCKFON.



- ОФИСЫ
- ОБРАЗОВАНИЕ
- РОЗНИЧНАЯ ТОРГОВЛЯ
- ЗДРАВООХРАНЕНИЕ

ХАРАКТЕРИСТИКИ



Звукопоглощение

α_w : 0,90 (класс A)



Межкомнатная звукоизоляция

$D_{n,f,w}$ (C;C_{tr}) = 44 (-1;-7) dB



Прямая звукоизоляция

R_w (C;C_{tr}) = 27 (-1;-4) dB

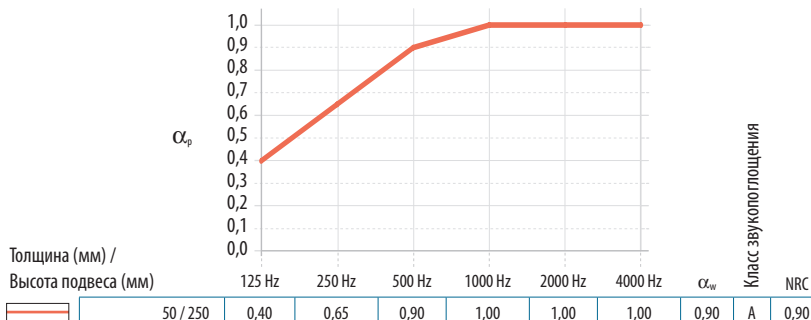

Пожаробезопасность

A2-s1,d0 (EN 13501-1)
Класс пожарной опасности - КМ2 (ФЗ №123)



Отражение и рассеяние света

светоотражение 87%
рассеяние света >99%



Влагостойкость

До 70% относительной влажности воздуха



Очистка

- Пылесос
- Мягкая ткань
- Устойчивость к очистке щеткой во влажном состоянии - класс 1

Устойчивость к очистке щеткой во влажном состоянии измерена в соответствии с EN ISO 11998:2007 и оценена по шкале от 1 до 5, где 1 - лучший результат.



Гигиена

Каменная вата не имеет питательной ценности, благодаря этому она не поддерживает развитие вредных микроорганизмов



Долговечность поверхности

Повышенная прочность и сопротивление грязи



Внешний вид панели

Супербелая поверхность
Белизна (L): 94.5

Белизна (L) панели испытана в соответствии с ISO 7724 и измерена по шкале от 1 (черный) до 100 (белый).

Глубоко-матовая поверхность, идеальная при критическом боковом освещении
Блеск: 0.8% под углом 85°

Блеск панели измерен в соответствии с ISO 2813.



Окружающая среда

Полностью перерабатываемый продукт



Внутренняя среда

Продукты Rockfon удостоены



- Панель из каменной ваты
- Поверхность: матовая, микрорельефная поверхность белого цвета

АССОРТИМЕНТ

Rockfon® Sonar®

- Панели применяются для различных типов зданий – офисов, торговых центров, учебных заведений и других помещений с повышенными требованиями к качеству потолков и атмосфере в помещениях.
- Широкий ассортимент эстетически привлекательных, долговечных потолочных панелей с микрорельефом.
- Потолочные панели Rockfon Sonar воплощают уникальное сочетание высокой пожаробезопасности (еврокласс A1) и акустических свойств (класс звукопоглощения A), создавая удивительное спокойствие и тишину в помещении и даря чувство комфорта и защищенности находящимся в здании людям.

Тип кромки	Размер панели (мм)	Вес плит (кг/м ²)	Рекомендуемая подвесная система
A15	600 x 600 x 20	3.4	Rockfon System T15 A/E
	600 x 600 x 20	3.4	Rockfon® System T15 A, E ECR™
	1200 x 600 x 20	3.4	Rockfon System T15 A/E
	1200 x 600 x 20	3.4	Rockfon® System T15 A, E ECR™
A24	600 x 600 x 20	3.4	Rockfon System T24 A/E
	600 x 600 x 20	3.4	Rockfon® System T24 A, E ECR™
	600 x 600 x 20	3.4	Rockfon® System Maxispan T24 A™
	1200 x 600 x 20	3.4	Rockfon System T24 A/E
	1200 x 600 x 20	3.4	Rockfon® System T24 A, E ECR™
	1200 x 600 x 20	3.4	Rockfon® System Maxispan T24 A™
	1800 x 600 x 20	3.4	Rockfon System T24 A/E
	1800 x 600 x 20	3.4	Rockfon® System T24 A, E ECR™
	1800 x 600 x 20	3.4	Rockfon® System Maxispan T24 A™
	2100 x 600 x 25	4.1	Rockfon System T24 A/E
	2100 x 600 x 25	4.1	Rockfon® System T24 A, E ECR™
	2100 x 600 x 25	4.1	Rockfon® System Maxispan T24 A™
	2400 x 600 x 25	4.1	Rockfon System T24 A/E
2400 x 600 x 25	4.1	Rockfon® System T24 A, E ECR™	
B	600 x 600 x 20	3.4	Rockfon® System B Adhesive™
	1200 x 600 x 20	3.4	
D	600 x 600 x 20	3.4	Rockfon® System T24 Stepped Z D™
	600 x 600 x 20	3.4	Rockfon® System XL T24 D™
	1200 x 300 x 20	3.4	Rockfon® System T24 Stepped Z D™
	1200 x 300 x 20	3.4	Rockfon® System Maxispan T24 A™
	1200 x 600 x 20	3.4	Rockfon® System T24 Stepped Z D™
	1200 x 600 x 20	3.4	Rockfon® System XL T24 D™
	1500 x 600 x 20	3.4	Rockfon® System T24 Stepped Z D™
	1500 x 600 x 20	3.4	Rockfon® System Maxispan T24 A™
	1800 x 600 x 20	3.4	Rockfon® System T24 Stepped Z D™
	1800 x 600 x 20	3.4	Rockfon® System Maxispan T24 A™
	2100 x 600 x 25	4.1	Rockfon® System T24 Stepped Z D™
	2100 x 600 x 25	4.1	Rockfon® System Maxispan T24 A™
	2400 x 600 x 25	4.1	Rockfon® System T24 Stepped Z D™
	2400 x 600 x 25	4.1	Rockfon® System Maxispan T24 A™
	D/AEX	600 x 600 x 20	3.4
1200 x 600 x 20		3.4	
1800 x 600 x 20		3.4	
E15	600 x 600 x 20	3.4	Rockfon System T15 A/E
	600 x 600 x 20	3.4	Rockfon® System T15 A, E ECR™
	600 x 600 x 20	3.4	Rockfon® System Ultraline E™
	1200 x 600 x 20	3.4	Rockfon System T15 A/E
	1200 x 600 x 20	3.4	Rockfon® System T15 A, E ECR™
	1200 x 600 x 20	3.4	Rockfon® System Maxispan T24 A™
E24	1200 x 600 x 20	3.4	Rockfon® System Ultraline E™
	600 x 600 x 20	3.4	Rockfon System T24 A/E
	600 x 600 x 20	3.4	Rockfon® System T24 A, E ECR™
	1200 x 600 x 20	3.4	Rockfon System T24 A/E
	1200 x 600 x 20	3.4	Rockfon® System T24 A, E ECR™
	1200 x 600 x 20	3.4	Rockfon® System Maxispan T24 A™
	1600 x 600 x 20	3.4	Rockfon System T24 A/E
	1600 x 600 x 20	3.4	Rockfon® System T24 A, E ECR™
	1600 x 600 x 20	3.4	Rockfon® System Maxispan T24 A™
	1800 x 600 x 20	3.4	Rockfon System T24 A/E
	1800 x 600 x 20	3.4	Rockfon® System T24 A, E ECR™
	1800 x 600 x 20	3.4	Rockfon® System Maxispan T24 A™
	2100 x 600 x 25	4.1	Rockfon System T24 A/E
	2100 x 600 x 25	4.1	Rockfon® System T24 A, E ECR™
	2100 x 600 x 25	4.1	Rockfon® System Maxispan T24 A™
	2400 x 600 x 25	4.1	Rockfon System T24 A/E
	2400 x 600 x 25	4.1	Rockfon® System T24 A, E ECR™
	2400 x 600 x 25	4.1	Rockfon® System Maxispan T24 A™
	900 x 900 x 25	4.1	Rockfon System T24 A/E
	900 x 900 x 25	4.1	Rockfon® System T24 A, E ECR™
1200 x 1200 x 25	4.1	Rockfon System T24 A/E	
M	600 x 600 x 20	3.4	Rockfon® System T24 M™
	600 x 600 x 20	3.4	Rockfon® System T24 A, E ECR™
	1200 x 600 x 20	3.4	Rockfon® System T24 M™
X	1200 x 600 x 20	3.4	Rockfon® System T24 A, E ECR™
	600 x 600 x 22	3.7	Rockfon® System T24 X™
	600 x 600 x 22	3.7	Rockfon® System T24 A, E ECR™
	1200 x 300 x 22	3.7	Rockfon® System T24 X™
	1200 x 300 x 22	3.7	Rockfon® System T24 A, E ECR™
	1200 x 600 x 22	3.7	Rockfon® System T24 X™
	1200 x 600 x 22	3.7	Rockfon® System T24 A, E ECR™
	1800 x 300 x 22	3.7	Rockfon® System T24 X™
	1800 x 300 x 22	3.7	Rockfon® System T24 A, E ECR™
	1800 x 600 x 22	3.7	Rockfon® System T24 X™
	1800 x 600 x 22	3.7	Rockfon® System T24 A, E ECR™
	900 x 900 x 25	4.1	Rockfon® System T24 X™
	900 x 900 x 25	4.1	Rockfon® System T24 A, E ECR™

Специально разработанный корпус применяется для панелей с кромками M и X по стороне 900 x 900 мм для создания более надежного и эстетичного результата. Для получения дополнительной информации обратитесь, пожалуйста, в службу технической поддержки ROCKFON.

Для получения подробной информации по существующим решениям обращайтесь к торговым представителям ROCKFON в России и СНГ.

Фактические размеры панелей уточняйте в службе технической поддержки ROCKFON.



- ПРОМЫШ-ЛЕННОСТЬ
- ОФИСЫ
- ДОСУГ
- РОЗНИЧНАЯ ТОРГОВЛЯ
- ОБРАЗОВАНИЕ
- ЗДРАВООХРА-НЕНИЕ

ХАРАКТЕРИСТИКИ



Звукопоглощение

α_w : до 1,00 (класс А)



Межкомнатная звукоизоляция

$D_{n,f,w} (C; C_{tr}) = 27 (-1; -4) \text{ dB}$

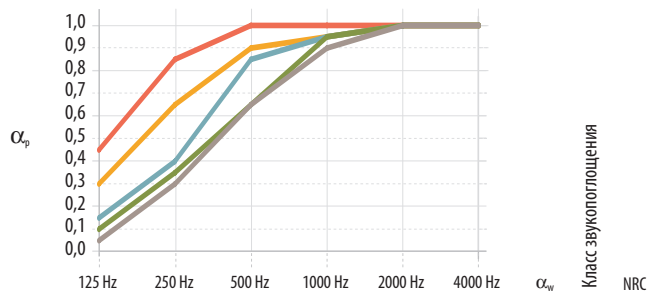

Толщина (мм) / Высота подвеса (мм)	125 Hz	250 Hz	500 Hz	1000 Hz	2000 Hz	4000 Hz	α_w	Класс звукопоглощения	NRC
20-25 / 200	0,45	0,85	1,00	1,00	1,00	1,00	1,00	A	1,00
20 / 100	0,30	0,65	0,90	0,95	1,00	1,00	0,90	A	0,90
20 / 50	0,15	0,40	0,85	0,95	1,00	1,00	0,70	C	0,80
20 / 24	0,10	0,35	0,65	0,95	1,00	1,00	0,65	C	0,75
20 / 20	0,05	0,30	0,65	0,90	1,00	1,00	0,60	C	0,75



Пожаробезопасность

A1
(EN 13501-1)
Класс пожарной опасности - KM1 (ФЗ №123)



Светоотражение

85%



Влагостойкость

До 100% относительной влажности воздуха.
No visible deflection in high humidity
C/ON



Очистка

- Пылесос
- Мягкая ткань
- Химическая стойкость: Устойчив к воздействию разбавленных растворов аммиака, хлора, и перекиси водорода.



Гигиена

Каменная вата не имеет питательной ценности, благодаря этому она не поддерживает развитие вредных микроорганизмов



Чистые комнаты

ISO Класс 5



Окружающая среда

Полностью перерабатываемый продукт



Внутренняя среда

Продукты Rockfon удостоены





Rockfon® Sonar® Bas

- Панели Rockfon Sonar Bas рекомендуются для помещений, в которых требуется высокий уровень звукоотражения в определенных зонах, например, в аудиториях и конференц-залах.
- Панели Rockfon Sonar Bas имеют специальную поверхность, которая обеспечивает высокий уровень звукопоглощения при низких частотах и более низкий уровень звукопоглощения при высоких частотах.
- Панели Rockfon Sonar Bas отличаются привлекательным эстетичным видом, высоким качеством производства и прочностью.

ОПИСАНИЕ ПРОДУКТА

- Панель из каменной ваты
- Поверхность: белая, микрорельефная поверхность, обеспечивает высокий уровень звукопоглощения при низких частотах и более низкий уровень звукопоглощения при высоких частотах

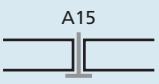
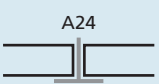
АССОРТИМЕНТ

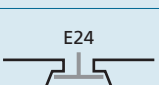
Тип кромки	Размер панели (мм)	Вес плит (кг/м ²)	Рекомендуемая подвесная система
 A15	600 x 600 x 20	3.4	Rockfon System T24 A/E
	600 x 600 x 20	3.4	Rockfon® System T24 A, E ECR™
	1200 x 600 x 20	3.4	Rockfon System T24 A/E
	1200 x 600 x 20	3.4	Rockfon® System T24 A, E ECR™
 A24	600 x 600 x 20	3.4	Rockfon System T24 A/E
	600 x 600 x 20	3.4	Rockfon® System T24 A, E ECR™
	1200 x 600 x 20	3.4	Rockfon System T24 A/E
	1200 x 600 x 20	3.4	Rockfon® System T24 A, E ECR™
 D	600 x 600 x 20	3.4	Rockfon® System T24 Stepped Z D™
	600 x 600 x 20	3.4	Rockfon® System XL T24 D™
	1200 x 600 x 20	3.4	Rockfon® System T24 Stepped Z D™
	1200 x 600 x 20	3.4	Rockfon® System XL T24 D™
 E24	600 x 600 x 20	3.4	Rockfon System T24 A/E
	600 x 600 x 20	3.4	Rockfon® System T24 A, E ECR™
	1200 x 600 x 20	3.4	Rockfon System T24 A/E
	1200 x 600 x 20	3.4	Rockfon® System T24 A, E ECR™

Для получения подробной информации по существующим решениям обращайтесь к торговым представителям ROCKFON в России и СНГ.

Фактические размеры панелей уточняйте в службе технической поддержки ROCKFON.



ХАРАКТЕРИСТИКИ



Звукопоглощение

α_w : 0,20 (класс E)

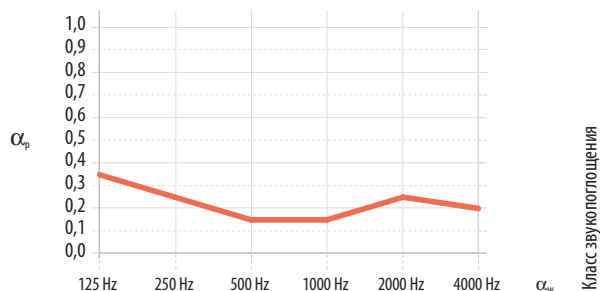

Толщина (мм) / Высота подвеса (мм)	125 Hz	250 Hz	500 Hz	1000 Hz	2000 Hz	4000 Hz	α_w	Класс звукопоглощения	NRC
20 / 200	0,35	0,25	0,15	0,15	0,25	0,20	0,20	E	0,20



Пожаробезопасность

A1
(EN 13501-1)
Класс пожарной опасности - KM2 (ФЗ №123)



Светоотражение

85 %



Влагостойкость

До 100% относительной влажности воздуха.
No visible deflection in high humidity
C/0N



Очистка

- Пылесос
- Мягкая ткань



Гигиена

Каменная вата не имеет питательной ценности, благодаря этому она не поддерживает развитие вредных микроорганизмов



Окружающая среда

Полностью перерабатываемый продукт



Внутренняя среда

Продукты Rockfon удостоены



Rockfon® Sonar® dB 40





- Панели Rockfon Sonar dB 40 обеспечивают повышенную звукоизоляцию и высокий уровень звукопоглощения.
- Панели Rockfon Sonar dB 40 имеют микрорельефную поверхность, легко режутся и, благодаря небольшому весу в 4,9 кг/м², легки в монтаже.
- Потолочные панели стабильны по размерам даже при высоком уровне влажности (относительная влажность воздуха до 100%).



ОПИСАНИЕ ПРОДУКТА

- Панель из каменной ваты
- Лицевая сторона: привлекательная матовая, микрорельефная поверхность белого цвета
- Задняя сторона: высокоэффективная мембрана
- Долговечные окрашенные кромки

АССОРТИМЕНТ

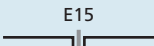
Тип кромки	Размер панели (мм)	Вес плит (кг/м ²)	Рекомендуемая подвесная система
 A24	600 x 600 x 30	4.9	Rockfon System T24 A/E
	600 x 600 x 30	4.9	Rockfon® System T24 A, E ECR™
	1200 x 600 x 30	4.9	Rockfon System T24 A/E
	1200 x 600 x 30	4.9	Rockfon® System T24 A, E ECR™
 D	600 x 600 x 30	4.9	Rockfon® System XL T24 D™
	1200 x 600 x 30	4.9	
 D/AEX	600 x 600 x 30	4.9	Rockfon System Bandraster D/A
	1200 x 600 x 30	4.9	
	1800 x 600 x 30	4.9	
 E15	600 x 600 x 30	4.9	Rockfon System T15 A/E
	600 x 600 x 30	4.9	Rockfon® System T15 A, E ECR™
	1200 x 600 x 30	4.9	Rockfon System T15 A/E
	1200 x 600 x 30	4.9	Rockfon® System T15 A, E ECR™
 E24	600 x 600 x 30	4.9	Rockfon System T24 A/E
	600 x 600 x 30	4.9	Rockfon® System T24 A, E ECR™
	1200 x 600 x 30	4.9	Rockfon System T24 A/E
	1200 x 600 x 30	4.9	Rockfon® System T24 A, E ECR™

Для получения подробной информации по существующим решениям обращайтесь к торговым представителям ROCKFON в России и СНГ.

Фактические размеры панелей уточняйте в службе технической поддержки ROCKFON.

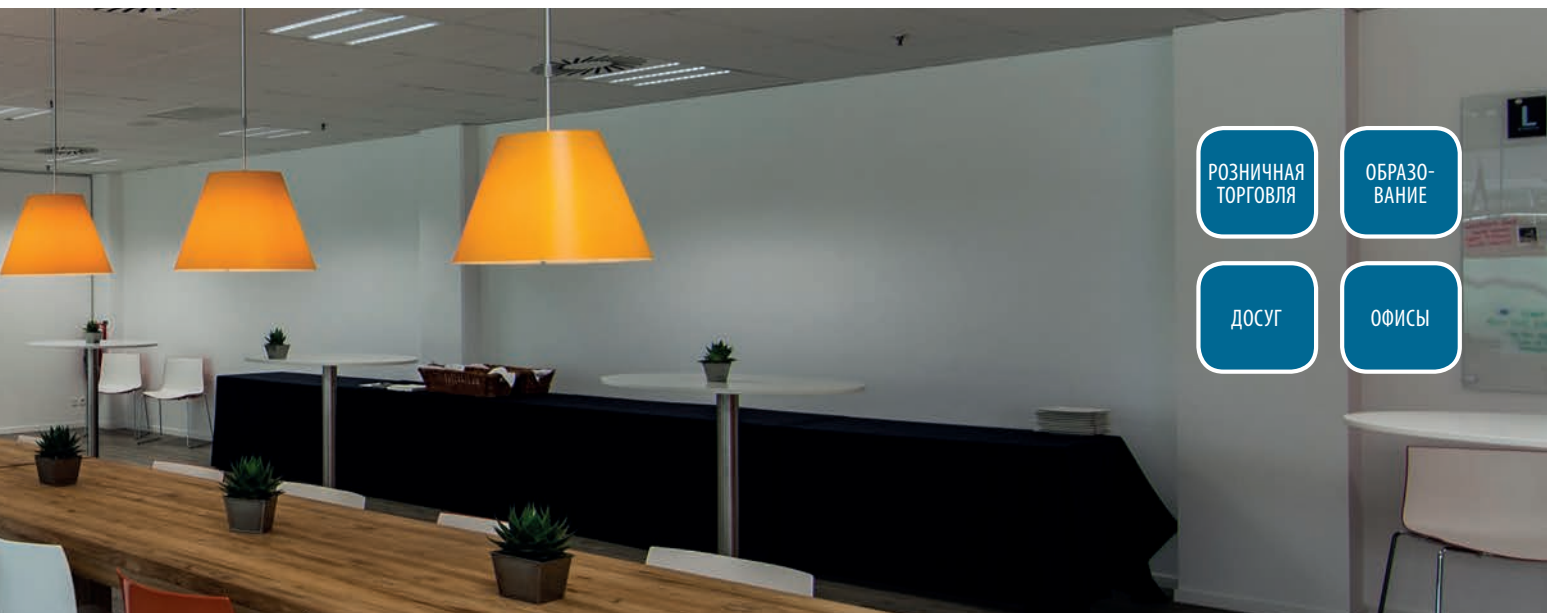

- РОЗНИЧНАЯ ТОРГОВЛЯ
- ОБРАЗОВАНИЕ
- ДОСУГ
- ОФИСЫ

ХАРАКТЕРИСТИКИ



Звукопоглощение

α_w : 0,90 (класс A)



Межкомнатная звукоизоляция

$D_{n,f,w} (C;C_{tr}) = 40 (-2;-6)$ dB



Прямая звукоизоляция

$R_w (C;C_{tr}) = 21 (-1;-2)$ dB

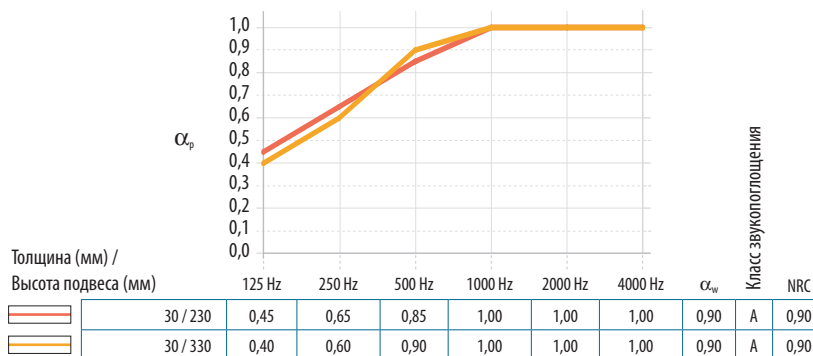

Пожаробезопасность

A1
(EN 13501-1)
Класс пожарной опасности - КМ1 (ФЗ №123)



Светоотражение

85%



Влагостойкость

До 100% относительной влажности воздуха.



Очистка

- Пылесос
- Мягкая ткань
- Химическая стойкость: Устойчив к воздействию разбавленных растворов аммиака, хлора, и перекиси водорода.



Гигиена

Каменная вата не имеет питательной ценности, благодаря этому она не поддерживает развитие вредных микроорганизмов



Окружающая среда

Полностью перерабатываемый продукт



Внутренняя среда

Продукты Rockfon удостоены







Rockfon® Sonar® dB 44

- Обеспечивает отличную звукоизоляцию и звукопоглощение класса А, который требуется там, где важными являются конфиденциальность информации и акустический комфорт.
- Благодаря снижению распространения шума между помещениями потолочные панели Rockfon Sonar dB 44 удовлетворяют требованиям европейских норм по звукоизоляции.

ОПИСАНИЕ ПРОДУКТА

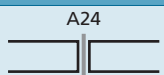
- Два слоя каменной ваты общей толщиной 50 мм и высокоэффективная мембрана между ними
- Лицевая сторона: микрорельефная поверхность
- Задняя сторона: стеклоткань
- Долговечные окрашенные кромки

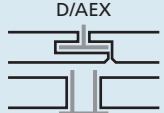
АССОРТИМЕНТ

Тип кромки	Размер панели (мм)	Вес плит (кг/м ²)	Рекомендуемая подвесная система
 A24	600 x 600 x 50	7.9	Rockfon System T24 A/E
	1200 x 600 x 50	7.9	
 D	600 x 600 x 50	7.9	Rockfon® System XL T24 D™
 D/AEX	600 x 600 x 50	7.9	Rockfon System Bandraaster D/A
 E15	600 x 600 x 50	7.9	Rockfon System T15 A/E
	1200 x 600 x 50	7.9	
 E24	600 x 600 x 50	7.9	Rockfon System T24 A/E
	1200 x 600 x 50	7.9	

Для получения подробной информации по существующим решениям обращайтесь к торговым представителям ROCKFON в России и СНГ.

Фактические размеры панелей уточняйте в службе технической поддержки ROCKFON.



- РОЗНИЧНАЯ ТОРГОВЛЯ
- ОБРАЗОВАНИЕ
- ДОСУГ
- ОФИСЫ

ХАРАКТЕРИСТИКИ



Звукопоглощение

α_w : 0,90 (класс A)



Межкомнатная звукоизоляция

$D_{n,f,w} (C;C_{tr}) = 44 (-1;-7) \text{ dB}$



Прямая звукоизоляция

$R_w (C;C_{tr}) = 27 (-1;-4) \text{ dB}$

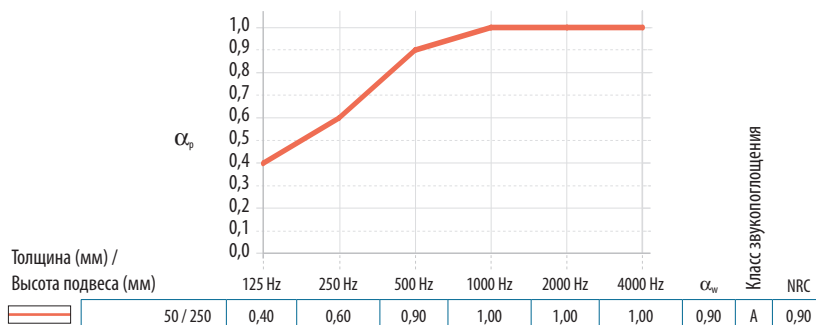

Пожаробезопасность

A2-s1,d0
(EN 13501-1)
Класс пожарной опасности - KM1 (ФЗ №123)



Светоотражение

85%



Влагостойкость

До 70% относительной влажности воздуха



Очистка

- Пылесос
- Мягкая ткань
- Химическая стойкость: Устойчив к воздействию разбавленных растворов аммиака, хлора, и перекиси водорода.



Гигиена

Каменная вата не имеет питательной ценности, благодаря этому она не поддерживает развитие вредных микроорганизмов



Окружающая среда

Полностью перерабатываемый продукт



Внутренняя среда

Продукты Rockfon удостоены



Rockfon Color-all®

- Новые цвета для вашего вдохновения!
- Панели Rockfon Color-all имеют матовую, гладкую поверхность высокого качества, передавая истинное выражение цвета.
- 34 цветных решения производятся с видимыми, полускрытыми или скрытыми кромками и с широким ассортиментом доступных размеров, обеспечивая свободу дизайна.



ОПИСАНИЕ ПРОДУКТА

- Панель из каменной ваты
- Поверхность: матовая, гладкая поверхность, 34 цвета

АССОРТИМЕНТ

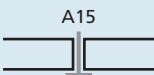
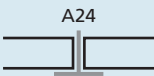
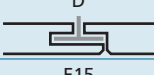
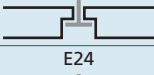
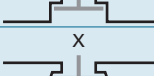
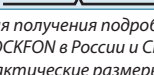
Тип кромки	Размер панели (мм)	Вес плит (кг/м ²)	Рекомендуемая подвесная система
 A15	600 x 600 x 20	2.4	Rockfon System T15 A/E
	600 x 600 x 20	2.4	Rockfon® System T15 A, E ECR™
	1200 x 600 x 20	2.4	Rockfon System T15 A/E
	1200 x 600 x 20	2.4	Rockfon® System T15 A, E ECR™
 A24	600 x 600 x 20	2.4	Rockfon System T24 A/E
	600 x 600 x 20	2.4	Rockfon® System T24 A, E ECR™
	600 x 600 x 20	2.4	Rockfon® System Maxispan T24 A™
	1200 x 600 x 20	2.4	Rockfon System T24 A/E
	1200 x 600 x 20	2.4	Rockfon® System T24 A, E ECR™
	1200 x 600 x 20	2.4	Rockfon® System Maxispan T24 A™
	1500 x 600 x 20	2.4	Rockfon System T24 A/E
	1500 x 600 x 20	2.4	Rockfon® System T24 A, E ECR™
	1800 x 600 x 20	2.4	Rockfon System T24 A/E
	1800 x 600 x 20	2.4	Rockfon® System T24 A, E ECR™
	2100 x 600 x 20	2.4	Rockfon System T24 A/E
	2100 x 600 x 20	2.4	Rockfon® System T24 A, E ECR™
	2400 x 600 x 20	2.4	Rockfon System T24 A/E
	2400 x 600 x 20	2.4	Rockfon® System T24 A, E ECR™
	600 x 600 x 40	3.3	Rockfon System T24 A/E
	600 x 600 x 40	3.3	Rockfon® System Maxispan T24 A™
	1200 x 600 x 40	3.3	Rockfon System T24 A/E
	1200 x 600 x 40	3.3	Rockfon® System Maxispan T24 A™
	1800 x 600 x 40	3.3	Rockfon System T24 A/E
	1800 x 600 x 40	3.3	Rockfon® System Maxispan T24 A™
2400 x 600 x 40	3.3	Rockfon System T24 A/E	
2400 x 600 x 40	3.3	Rockfon® System Maxispan T24 A™	
1200 x 1200 x 40	3.3	Rockfon System T24 A/E	
1200 x 1200 x 40	3.3	Rockfon® System Maxispan T24 A™	
 D	600 x 600 x 20	3.4	Rockfon® System XL T24 D™
	600 x 600 x 20	3.4	Rockfon® System T24 Stepped Z D™
 E15	600 x 600 x 20	3.4	Rockfon System T15 A/E
	600 x 600 x 20	3.4	Rockfon® System T15 A, E ECR™
	600 x 600 x 20	3.4	Rockfon® System Ultraline E™
 E24	600 x 600 x 20	3.4	Rockfon System T24 A/E
	600 x 600 x 20	3.4	Rockfon® System T24 A, E ECR™
 X	600 x 600 x 22	3.7	Rockfon® System T24 X™
	600 x 600 x 22	3.7	Rockfon® System T24 A, E ECR™

Для получения подробной информации по существующим решениям обращайтесь к торговым представителям ROCKFON в России и СНГ.

Фактические размеры панелей уточняйте в службе технической поддержки ROCKFON.



- ОБРАЗОВАНИЕ
- ДОСУГ
- ЗДРАВООХРАНЕНИЕ
- ОФИСЫ
- ПРОМЫШЛЕННОСТЬ
- РОЗНИЧНАЯ ТОРГОВЛЯ

ХАРАКТЕРИСТИКИ



Звукопоглощение

α_w : до 1,00 (класс А)

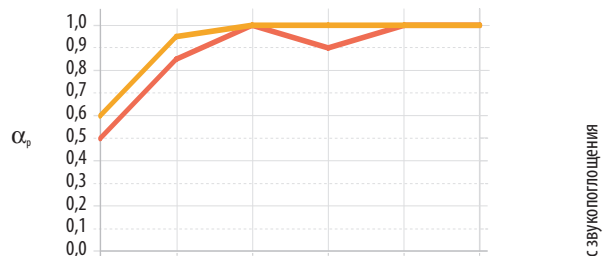

Толщина (мм) / Высота подвеса (мм)	125 Hz	250 Hz	500 Hz	1000 Hz	2000 Hz	4000 Hz	α_w	Класс звукопоглощения	NRC
Color-all - 20-22 / 205	0,50	0,85	1,00	0,90	1,00	1,00	1,00	A	1,00
Color-all - 40 / 225	0,60	0,95	1,00	1,00	1,00	1,00	1,00	A	1,05



Пожаробезопасность

A1
Precious: Class A2-s1,d0
(EN 13501-1)
Класс пожарной опасности - КМ1 (ФЗ №123)



Светоотражение

Показатель светоотражения зависит от цвета панели.



Влагостойкость

До 100% относительной влажности воздуха.
No visible deflection in high humidity
C/ON



Очистка

- Пылесос



Гигиена

Каменная вата не имеет питательной ценности, благодаря этому она не поддерживает развитие вредных микроорганизмов



Окружающая среда

Полностью перерабатываемый продукт



Внутренняя среда

Продукты Rockfon удостоены



CITYTONES

STONE - 01
NCS S 1500-N

Светоотражение: 55 %

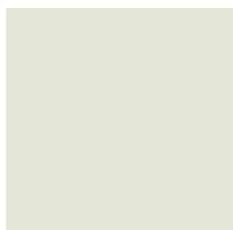

PLASTER - 02
NCS S 1005-R80B

Светоотражение: 58 %

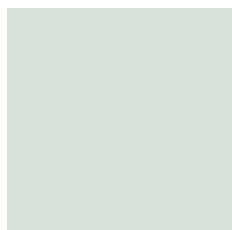

GRAVEL - 03
NCS S 3502-B

Светоотражение: 34 %



MASTIC - 04
NCS S 3500-N

Светоотражение: 33 %



ZINC - 05
NCS S 4005-R50B

Светоотражение: 33 %

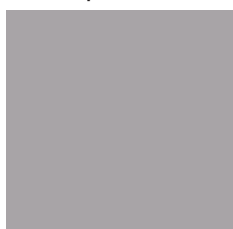

CONCRETE - 06
NCS S 6500-N

Светоотражение: 16 %

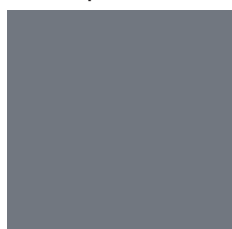

TARMAC - 07
NCS S 6005-R20B

Светоотражение: 13 %



Natural
tones

ANTHRACITE - 08
NCS S 7010-R90B

Светоотражение: 7 %

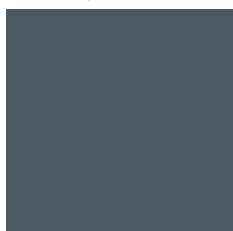

CHARCOAL - 09
NCS S 9000-N

Светоотражение: 4 %



STUCCO - 20
NCS S 0505-Y40R

Светоотражение: 70 %

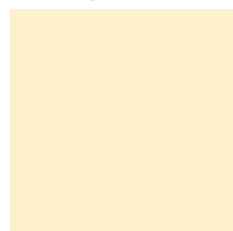

CHALK - 21
NCS S 2005-Y40R

Светоотражение: 51 %



LINEN - 22
NCS S 4005-Y50R

Светоотражение: 29 %

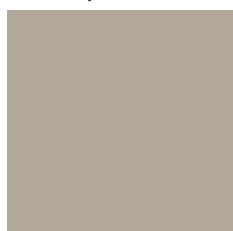

HEMP - 23
NCS S 3005-Y20R

Светоотражение: 45 %

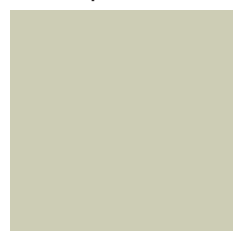

CORK - 24
NCS S 4010-Y30R

Светоотражение: 30 %



EARTH - 25
NCS S 5010-Y50R

Светоотражение: 22 %

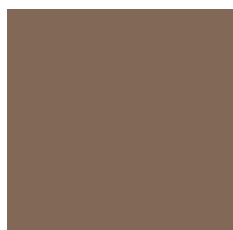

CLAY - 26
NCS S 4502-Y

Светоотражение: 22 %



HUMUS - 27
NCS S 8010-Y70R

Светоотражение: 5 %

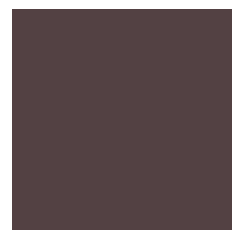

NCS коды наиболее точно соответствуют приведенным в брошюре цветам. Фактический цвет потолочной панели может несколько отличаться от опубликованных в данном издании образцов краски в связи с текстурой поверхности панели и цвета каменной ваты, которая является основой продукции. Образцы цветных поверхностей можно получить по запросу у торговых представителей ROCKFON.

Sensorial TONES

LIGHT - 40

NCS S 0510-Y10R

Светоотражение: 71 %



SUNRISE - 41

NCS S 0510-Y50R

Светоотражение: 65 %



FRESH - 42

NCS S 2005-B20G

Светоотражение: 51 %

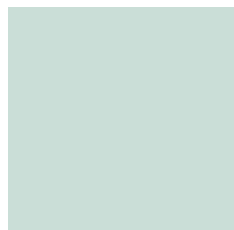

BREEZE - 43

NCS S 1030-R80B

Светоотражение: 45 %

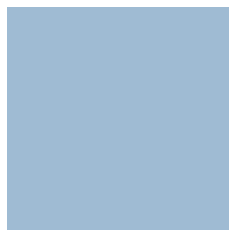

AQUA - 44

NCS S 1550-R80B

Светоотражение: 25 %



MISTY - 45

NCS S 1010-R40B

Светоотражение: 60 %

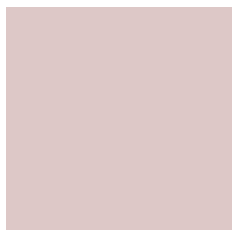

TWILIGHT - 46

NCS S 3010-R20B

Светоотражение: 29 %



energetic tones

CHILI - 50

NCS S 1580-Y90R

Светоотражение: 12 %



CURACAO - 51

NCS S 2555-B20G

Светоотражение: 22 %



VITAMIN - 52

NCS S 0585-Y20R

Светоотражение: 46 %



PRECIOUS TONES

COPPER - 60

Светоотражение: 34 %



GOLD - 61

Светоотражение: 41 %



MERCURY - 62

Светоотражение: 44 %



GARNET - 70

NCS S 5030-Y90R

Светоотражение: 12 %



SCARLET - 71

NCS S 5040-Y90R

Светоотражение: 8 %



Sophisticated tones

ERMINE - 72

NCS S 5030-B

Светоотражение: 12 %



EMERALD - 73

NCS S 6030-B30G

Светоотражение: 7 %



Rockfon® Ligna™

- Имитация структуры дерева потолочных панелей позволяет создавать уютные интерьеры с высокими показателями по пожаробезопасности и акустическому комфорту.
- Мягкие и теплые тона создают уютную атмосферу в помещении и прекрасно гармонируют с деревянными элементами декора и мебелью.

ОПИСАНИЕ ПРОДУКТА

- Панель из каменной ваты
- Поверхность : окрашена специальной краской имитирующей структуру дерева.

АССОРТИМЕНТ

Тип кромки	Размер панели (мм)	Вес плит (кг/м ²)	Рекомендуемая подвесная система
 A15	600 x 600 x 15	1.7	Rockfon System T24 A/E
	600 x 600 x 15	1.7	Rockfon® System T24 A, E ECR™
	1200 x 600 x 15	1.7	Rockfon System T24 A/E
	1200 x 600 x 15	1.7	Rockfon® System T24 A, E ECR™
 A24	600 x 600 x 15	1.7	Rockfon System T24 A/E
	600 x 600 x 15	1.7	Rockfon® System T24 A, E ECR™
	600 x 600 x 15	1.7	Rockfon® System Maxispan T24 A™
	1200 x 600 x 15	1.7	Rockfon System T24 A/E
	1200 x 600 x 15	1.7	Rockfon® System T24 A, E ECR™
	1200 x 600 x 15	1.7	Rockfon® System Maxispan T24 A™

Для получения подробной информации по существующим решениям обращайтесь к торговым представителям ROCKFON в России и СНГ.
Фактические размеры панелей уточняйте в службе технической поддержки ROCKFON.

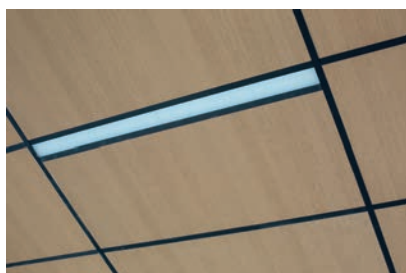

Классический бук



- РОЗНИЧНАЯ ТОРГОВЛЯ
- ОБРАЗОВАНИЕ
- ОФИСЫ
- ДОСУГ

ХАРАКТЕРИСТИКИ



Звукопоглощение

α_w : 0,85 (класс B)

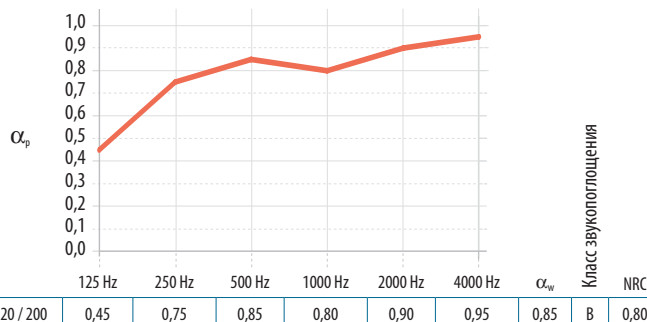

Пожаробезопасность

A1
(EN 13501-1)
Класс пожарной опасности - KM2 (ФЗ №123)



Влагостойкость

До 100% относительной влажности воздуха.
No visible deflection in high humidity
C/ON



Очистка

• Пылесос



Гигиена

Каменная вата не имеет питательной ценности, благодаря этому она не поддерживает развитие вредных микроорганизмов



Окружающая среда

Полностью перерабатываемый продукт



Внутренняя среда

Продукты Rockfon удостоены







Rockfon® Koral®

- Эстетичная микрорельефная поверхность белого цвета
- Высокое звукопоглощение класса А и наивысший класс пожаробезопасности для данного вида продукции (класс А1/КМ1)
- Широкий ассортимент кромок для видимых и полускрытых подвесных систем
- Поверхность можно очистить влажной тканью и с помощью пылесоса

ОПИСАНИЕ ПРОДУКТА

- Панель из каменной ваты
- Лицевая сторона: белая микрорельефная окрашенная поверхность
- Задняя сторона: стеклоткань
- Окрашенные кромки

АССОРТИМЕНТ

Тип кромки	Размер панели (мм)	Вес плит (кг/м ²)	Рекомендуемая подвесная система
 A15	600 x 600 x 15	2.0	Rockfon System T15 A/E
	600 x 600 x 15	2.0	Rockfon® System T15 A, E ECR™
	1200 x 600 x 15	2.0	Rockfon System T15 A/E
	1200 x 600 x 15	2.0	Rockfon® System T15 A, E ECR™
 A24	600 x 600 x 15	2.0	Rockfon System T24 A/E
	600 x 600 x 15	2.0	Rockfon® System T24 A, E ECR™
	600 x 600 x 15	2.0	Rockfon® System Maxispan T24 A™
	1200 x 600 x 15	2.0	Rockfon System T24 A/E
	1200 x 600 x 15	2.0	Rockfon® System T24 A, E ECR™
 E15	1200 x 600 x 15	2.2	Rockfon® System Maxispan T24 A™
	600 x 600 x 15	2.2	Rockfon System T15 A/E
	600 x 600 x 15	2.2	Rockfon® System T15 A, E ECR™
	600 x 600 x 15	2.2	Rockfon® System Ultraline E™
	1200 x 600 x 15	2.2	Rockfon System T15 A/E
 E24	1200 x 600 x 15	2.2	Rockfon® System T15 A, E ECR™
	1200 x 600 x 15	2.2	Rockfon® System Ultraline E™
	600 x 600 x 15	2.2	Rockfon System T24 A/E
	600 x 600 x 15	2.2	Rockfon® System T24 A, E ECR™
	1200 x 600 x 15	2.2	Rockfon System T24 A/E
	1200 x 600 x 15	2.2	Rockfon® System T24 A, E ECR™

Для получения подробной информации по существующим решениям обращайтесь к торговым представителям ROCKFON в России и СНГ.

Фактические размеры панелей уточняйте в службе технической поддержки ROCKFON.

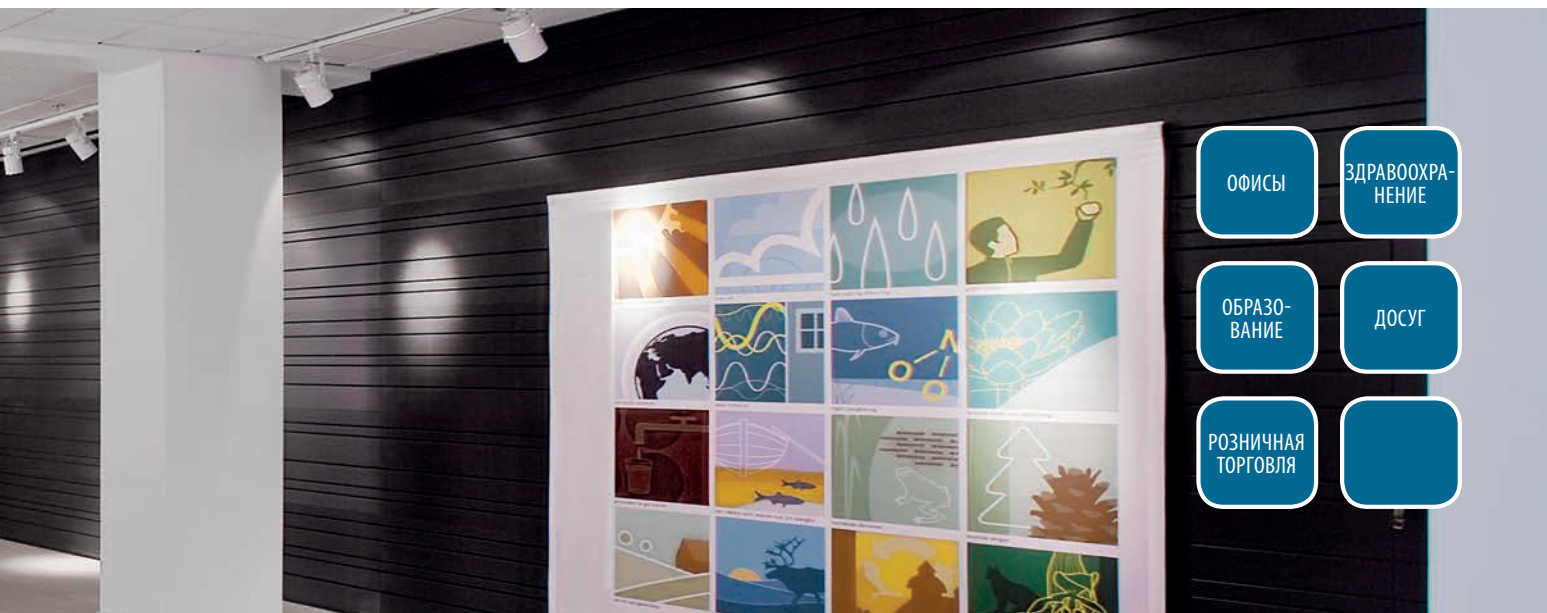

ХАРАКТЕРИСТИКИ



Звукопоглощение

α_w : до 0,95 (класс А)

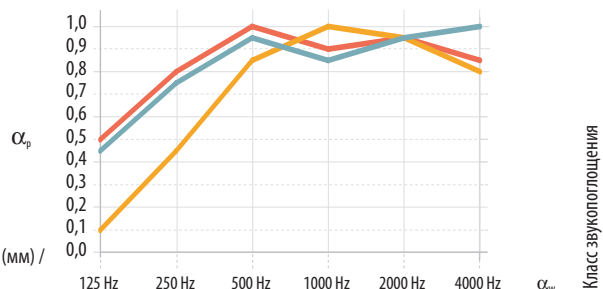

Тип кромки : Толщина (мм) /
Высота подвеса (мм)

Тип кромки : Толщина (мм) / Высота подвеса (мм)	125 Hz	250 Hz	500 Hz	1000 Hz	2000 Hz	4000 Hz	α_w	Класс звукопоглощения	NRC
A: 15 / 200	0,50	0,80	1,00	0,90	0,95	0,85	0,95	A	0,90
A: 15 / 50	0,10	0,45	0,85	1,00	0,95	0,80	0,75	C	0,80
E: 15 / 200	0,45	0,75	0,95	0,85	0,95	1,00	0,95	A	0,90



Пожаробезопасность

A1
(EN 13501-1)
Класс пожарной
опасности - KM1 (ФЗ
№123)



Светоотражение

86%



Влагостойкость

До 100% относительной
влажности воздуха.
No visible deflection in high
humidity
C/ON



Очистка

- Пылесос
- Мягкая ткань



Гигиена

Каменная вата не имеет
питательной ценности,
благодаря этому она не
поддерживает развитие
вредных микроорганизмов



Окружающая среда

Полностью
перерабатываемый
продукт



Внутренняя среда

Продукты Rockfon
удостоены



Rockfon® Koral® Tenor

- Применяется в концертных залах и лекционных аудиториях – помещениях, требовательных к созданию оптимальных акустических условий.
- Благодаря специальной поверхности, Rockfon Koral Tenor обеспечивает высокое звукопоглощение на низких частотах и уменьшает звукопоглощение на высоких частотах.

ОПИСАНИЕ ПРОДУКТА

- Панель из каменной ваты
- Поверхность: классическая, белая, микрорельефная поверхность

АССОРТИМЕНТ

Тип кромки	Размер панели (мм)	Вес плит (кг/м ²)	Рекомендуемая подвесная система
 A15	600 x 600 x 15	1.8	Rockfon System T15 A/E
	600 x 600 x 15	1.8	Rockfon® System T15 A, E ECR™
	1200 x 600 x 15	1.8	Rockfon System T15 A/E
	1200 x 600 x 15	1.8	Rockfon® System T15 A, E ECR™
 A24	600 x 600 x 15	1.8	Rockfon System T24 A/E
	600 x 600 x 15	1.8	Rockfon® System T24 A, E ECR™
	600 x 600 x 15	1.8	Rockfon® System Maxispan T24 A™
	1200 x 600 x 15	1.8	Rockfon System T24 A/E
	1200 x 600 x 15	1.8	Rockfon® System T24 A, E ECR™
	1200 x 600 x 15	1.8	Rockfon® System Maxispan T24 A™

Для получения подробной информации по существующим решениям обращайтесь к торговым представителям ROCKFON в России и СНГ.
Фактические размеры панелей уточняйте в службе технической поддержки ROCKFON.



ОФИСЫ

ОБРАЗОВАНИЕ

ДОСУГ

ХАРАКТЕРИСТИКИ



Звукопоглощение

α_w : 0,60 (класс C)

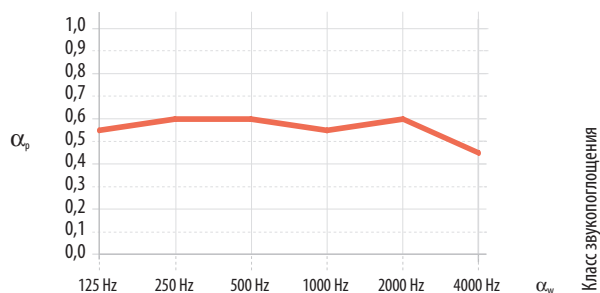

Толщина (мм) / Высота подвеса (мм)	125 Hz	250 Hz	500 Hz	1000 Hz	2000 Hz	4000 Hz	α_w	Класс звукопоглощения	NRC
15-20 / 200	0,55	0,60	0,60	0,55	0,60	0,45	0,60	C	0,60



Пожаробезопасность

A1
(EN 13501-1)
Класс пожарной опасности - KM1 (ФЗ №123)



Влагостойкость

До 100% относительной влажности воздуха.
No visible deflection in high humidity
C/0N



Очистка

- Пылесос
- Мягкая ткань



Гигиена

Каменная вата не имеет питательной ценности, благодаря этому она не поддерживает развитие вредных микроорганизмов



Окружающая среда

Полностью перерабатываемый продукт



Внутренняя среда

Продукты Rockfon удостоены



Rockfon® Tropic®





- Панели с гладкой привлекательной поверхностью белого цвета для различных помещений
- Высокое звукопоглощение класса А
- Широкий ассортимент кромок для видимых и полускрытых подвесных систем
- Легко можно очистить пылесосом



ОПИСАНИЕ ПРОДУКТА

- Панель из каменной ваты
- Лицевая сторона: гладкая белая окрашенная стеклоткань
- Задняя сторона: стеклоткань
- Окрашенные кромки

АССОРТИМЕНТ

Тип кромки	Размер панели (мм)	Вес плит (кг/м ²)	Рекомендуемая подвесная система
 A15	600 x 600 x 15	2.0	Rockfon System T15 A/E
	600 x 600 x 15	2.0	Rockfon® System T15 A, E ECR™
	1200 x 600 x 15	2.0	Rockfon System T15 A/E
	1200 x 600 x 15	2.0	Rockfon® System T15 A, E ECR™
 A24	600 x 600 x 15	2.0	Rockfon System T24 A/E
	600 x 600 x 15	2.0	Rockfon® System T24 A, E ECR™
	600 x 600 x 15	2.0	Rockfon® System Maxispan T24 A™
	1200 x 600 x 15	2.0	Rockfon System T24 A/E
	1200 x 600 x 15	2.0	Rockfon® System T24 A, E ECR™
 E15	1200 x 600 x 15	2.2	Rockfon® System Maxispan T24 A™
	600 x 600 x 15	2.2	Rockfon System T15 A/E
	600 x 600 x 15	2.2	Rockfon® System T15 A, E ECR™
	600 x 600 x 15	2.2	Rockfon® System Ultraline E™
	1200 x 600 x 15	2.2	Rockfon System T15 A/E
 E24	1200 x 600 x 15	2.2	Rockfon® System T15 A, E ECR™
	1200 x 600 x 15	2.2	Rockfon® System Ultraline E™
	600 x 600 x 15	2.2	Rockfon System T24 A/E
	600 x 600 x 15	2.2	Rockfon® System T24 A, E ECR™
	1200 x 600 x 15	2.2	Rockfon System T24 A/E
	1200 x 600 x 15	2.2	Rockfon® System T24 A, E ECR™

Для получения подробной информации по существующим решениям обращайтесь к торговым представителям ROCKFON в России и СНГ.

Фактические размеры панелей уточняйте в службе технической поддержки ROCKFON.

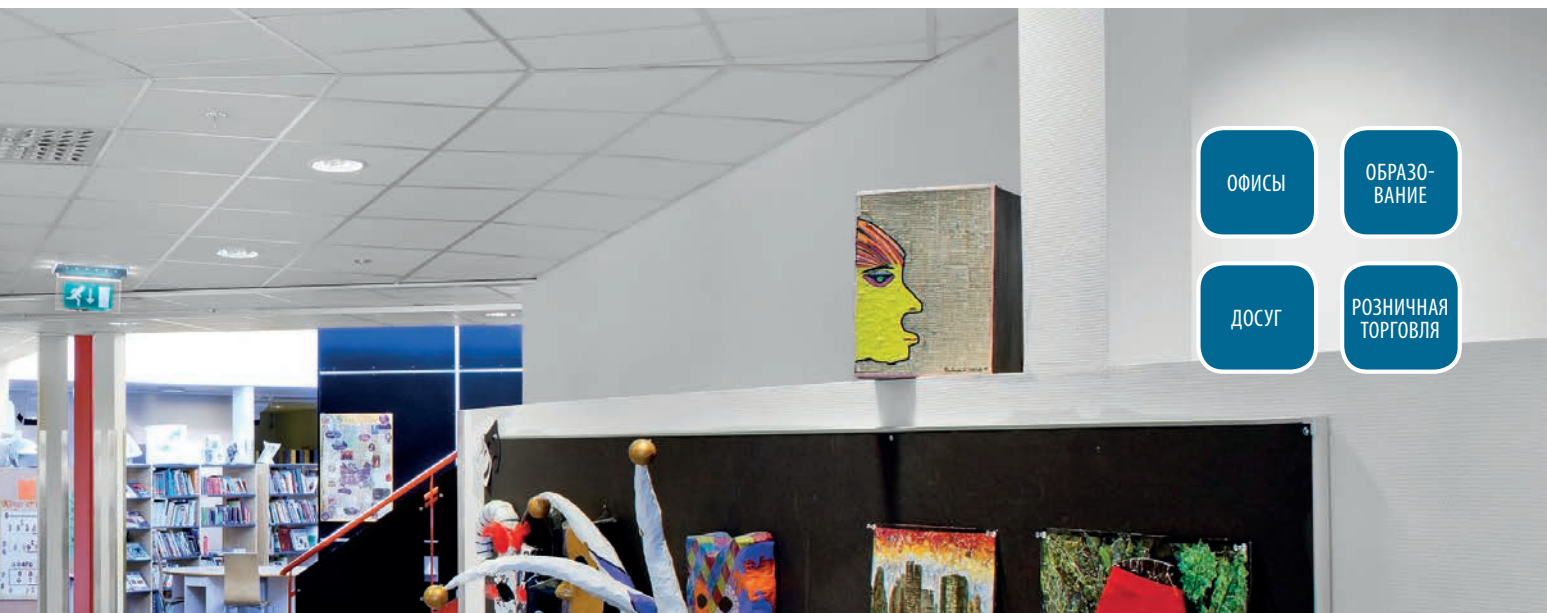

ОФИСЫ

ОБРАЗОВАНИЕ

ДОСУГ

РОЗНИЧНАЯ ТОРГОВЛЯ

ХАРАКТЕРИСТИКИ



Звукопоглощение

α_w : 0,95 (класс A)

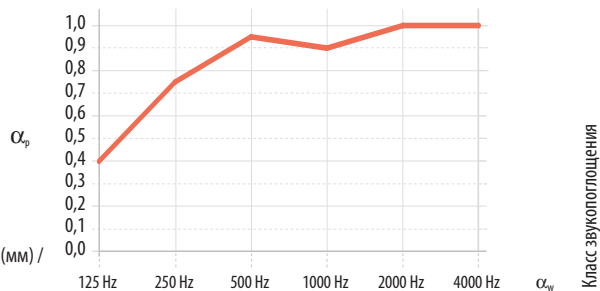

Тип кромки : Толщина (мм) / Высота подвеса (мм)	125 Hz	250 Hz	500 Hz	1000 Hz	2000 Hz	4000 Hz	α_w	Класс звукопоглощения	NRC	
—	A, E: 15 / 200	0,40	0,75	0,95	0,90	1,00	1,00	0,95	A	0,90



Пожаробезопасность

A1
(EN 13501-1)
Класс пожарной опасности - KM1 (ФЗ №123)



Светоотражение

86%



Влагостойкость

До 100% относительной влажности воздуха.
No visible deflection in high humidity
C/0N



Очистка

• Пылесос



Гигиена

Каменная вата не имеет питательной ценности, благодаря этому она не поддерживает развитие вредных микроорганизмов



Окружающая среда

Полностью перерабатываемый продукт



Внутренняя среда

Продукты Rockfon удостоены







Rockfon® Artic™

- Стандартная поверхность идеально подходит для большинства помещений
- Отличные акустические свойства
- Панели производятся с полускрытыми и видимыми кромками
- Легко чистить пылесосом

ОПИСАНИЕ ПРОДУКТА

- Панель из каменной ваты
- Лицевая сторона: тонкая белая окрашенная стеклоткань
- Задняя сторона: стеклоткань
- Окрашенные кромки

АССОРТИМЕНТ

Тип кромки	Размер панели (мм)	Вес плит (кг/м²)	Рекомендуемая подвесная система
 A15	600 x 600 x 15	2.0	Rockfon System T15 A/E
	600 x 600 x 15	2.0	Rockfon® System T15 A, E ECR™
	1200 x 600 x 15	2.0	Rockfon System T15 A/E
	1200 x 600 x 15	2.0	Rockfon® System T15 A, E ECR™
 A24	600 x 600 x 15	2.0	Rockfon System T24 A/E
	600 x 600 x 15	2.0	Rockfon® System T24 A, E ECR™
	600 x 600 x 15	2.0	Rockfon® System Maxispan T24 A™
	1200 x 600 x 15	2.0	Rockfon System T24 A/E
	1200 x 600 x 15	2.0	Rockfon® System T24 A, E ECR™
 E15	1200 x 600 x 15	2.2	Rockfon® System Maxispan T24 A™
	600 x 600 x 15	2.2	Rockfon System T15 A/E
	600 x 600 x 15	2.2	Rockfon® System T15 A, E ECR™
	600 x 600 x 15	2.2	Rockfon® System Ultraline E™
	1200 x 600 x 15	2.2	Rockfon System T15 A/E
 E24	1200 x 600 x 15	2.2	Rockfon® System T15 A, E ECR™
	1200 x 600 x 15	2.2	Rockfon® System Ultraline E™
	600 x 600 x 15	2.2	Rockfon System T24 A/E
	600 x 600 x 15	2.2	Rockfon® System T24 A, E ECR™
	1200 x 600 x 15	2.2	Rockfon System T24 A/E
	1200 x 600 x 15	2.2	Rockfon® System T24 A, E ECR™

Для получения подробной информации по существующим решениям обращайтесь к торговым представителям ROCKFON в России и СНГ.

Фактические размеры панелей уточняйте в службе технической поддержки ROCKFON.



ХАРАКТЕРИСТИКИ



Звукопоглощение

α_w : 0,90 (класс A)

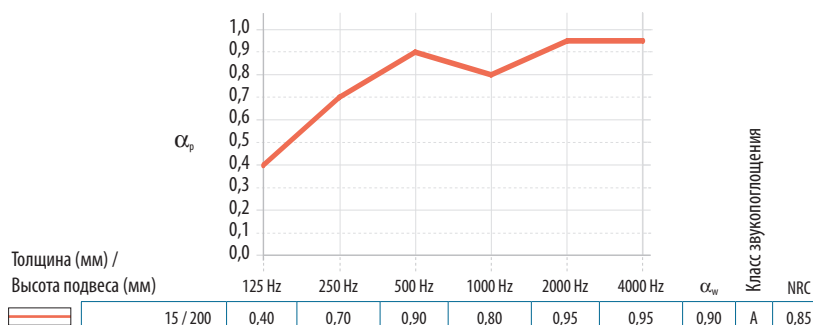

Пожаробезопасность

A1
(EN 13501-1)
Класс пожарной опасности - KM1 (ФЗ №123)



Светоотражение

82%



Влагостойкость

До 100% относительной влажности воздуха.
No visible deflection in high humidity
C/ON



Очистка

• Пылесос



Гигиена

Каменная вата не имеет питательной ценности, благодаря этому она не поддерживает развитие вредных микроорганизмов



Окружающая среда

Полностью перерабатываемый продукт



Внутренняя среда

Продукты Rockfon удостоены





Rockfon® Solut™

- Новый продукт с новой белой поверхностью и экономичной ценой для создания безопасных и комфортных интерьеров.
- Звукопоглощение класса C ($\alpha_w=0,70$) позволит создать акустический комфорт и уменьшить уровень шума, гарантировав высокий уровень надежности подвесного потолка.
- Производство в России обеспечивает наличие продукта и оперативную поставку на объект.

ОПИСАНИЕ ПРОДУКТА

- Панель из каменной ваты
- Лицевая сторона: новый гладкий флис белого цвета
- Задняя сторона: без использования стеклоткани на задней поверхности панели
- Кромки не окрашены

АССОРТИМЕНТ

Тип кромки	Размер панели (мм)	Вес плит (кг/м ²)	Рекомендуемая подвесная система
	600 x 600 x 15	1.8	Rockfon System T15 A/E
	600 x 600 x 15	1.8	Rockfon® System T15 A, E ECR™
	600 x 600 x 15	1.8	Rockfon System T24 A/E
	600 x 600 x 15	1.8	Rockfon® System T24 A, E ECR™
	1200 x 600 x 15	1.8	Rockfon System T24 A/E
	1200 x 600 x 15	1.8	Rockfon® System T24 A, E ECR™

Для получения подробной информации по существующим решениям обращайтесь к торговым представителям ROCKFON в России и СНГ.

Фактические размеры панелей уточняйте в службе технической поддержки ROCKFON.



ХАРАКТЕРИСТИКИ



Звукопоглощение

α_w : 0,70 (класс C)

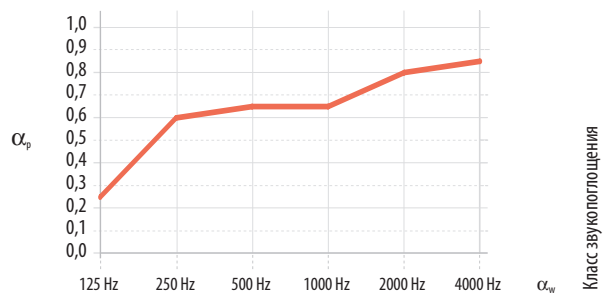

Толщина (мм) /
Высота подвеса (мм)

15 / 200	0,25	0,60	0,65	0,65	0,80	0,85	0,70	C	0,70
----------	------	------	------	------	------	------	------	---	------

Класс звукопоглощения

NRC



Пожаробезопасность

Класс пожарной опасности - КМ1 (ФЗ №123)



Светоотражение

80%



Влагостойкость

До 100% относительной влажности воздуха.
No visible deflection in high humidity



Очистка

• Пылесос



Гигиена

Каменная вата не имеет питательной ценности, благодаря этому она не поддерживает развитие вредных микроорганизмов

Rockfon® Lilia®

- Потолочные панели Rockfon Lilia идеально подходят для стандартных решений подвесных потолков, обеспечивая при этом хорошее звукопоглощение.
- Экономичное решение потолочных панелей Rockfon с гладкой поверхностью белого цвета, без использования стеклоткани на задней поверхности панели.
- Потолочные панели стабильны по размерам даже при высоком уровне влажности (относительная влажность воздуха до 100%).

ОПИСАНИЕ ПРОДУКТА

- Панель из каменной ваты
- Поверхность: гладкая поверхность белого цвета
- Без использования флиса на задней стороне панели

АССОРТИМЕНТ

Тип кромки	Размер панели (мм)	Вес плит (кг/м ²)	Рекомендуемая подвесная система
 A15	600 x 600 x 12	1.8	Rockfon System T15 A/E
	600 x 600 x 12	1.8	Rockfon® System T15 A, E ECR™
	600 x 600 x 15	1.8	Rockfon System T15 A/E
	600 x 600 x 15	1.8	Rockfon® System T15 A, E ECR™
	1200 x 600 x 15	1.8	Rockfon System T15 A/E
	1200 x 600 x 15	1.8	Rockfon® System T15 A, E ECR™
 A24	600 x 600 x 12	1.8	Rockfon System T24 A/E
	600 x 600 x 12	1.8	Rockfon® System T24 A, E ECR™
	600 x 600 x 15	1.8	Rockfon System T24 A/E
	600 x 600 x 15	1.8	Rockfon® System T24 A, E ECR™
	1200 x 600 x 15	1.8	Rockfon System T24 A/E
	1200 x 600 x 15	1.8	Rockfon® System T24 A, E ECR™

Для получения подробной информации по существующим решениям обращайтесь к торговым представителям ROCKFON в России и СНГ.

Фактические размеры панелей уточняйте в службе технической поддержки ROCKFON.

- ОБРАЗОВАНИЕ
- ЗДРАВООХРАНЕНИЕ
- ОФИСЫ
- РОЗНИЧНАЯ ТОРГОВЛЯ
- ДОСУГ

ХАРАКТЕРИСТИКИ



Звукопоглощение

α_w : до 0,55 (класс D)

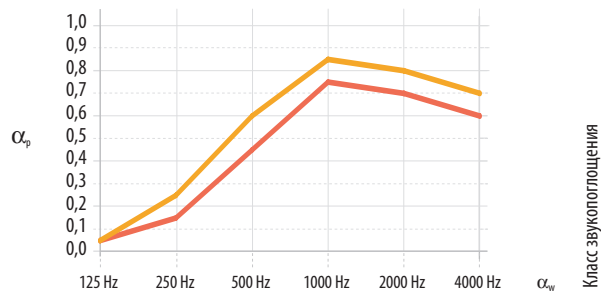

Толщина (мм) / Высота подвеса (мм)	125 Hz	250 Hz	500 Hz	1000 Hz	2000 Hz	4000 Hz	α_w	Класс звукопоглощения	NRC
12 / 12	0,05	0,15	0,45	0,75	0,70	0,60	0,45	D	0,50
15 / 15	0,05	0,25	0,60	0,85	0,80	0,70	0,55	D	0,60



Пожаробезопасность

Класс пожарной опасности - КМ1 (ФЗ №123)



Светоотражение

80%



Влагостойкость

До 100% относительной влажности воздуха.
No visible deflection in high humidity



Очистка

• Пылесос



Гигиена

Каменная вата не имеет питательной ценности, благодаря этому она не поддерживает развитие вредных микроорганизмов



Окружающая среда

Полностью перерабатываемый продукт



Внутренняя среда

Продукты Rockfon удостоены



Rockfon® Hygienic™ Plus

- Долговечная и водоотталкивающая поверхность, разработанная в соответствии со строгими нормами по гигиене и очистки
- Высокое звукопоглощение класса А и высокий класс пожаробезопасности (класс А1/КМ1)
- А-кромка доступна в стандартных размерах
- Поверхность выдерживает очистку под низким и высоким давлением
- Классификация «Чистые помещения» - ISO Класс 5
- Влагостойкость - до 100 % относительной влажности воздуха



ОПИСАНИЕ ПРОДУКТА

- Панель из каменной ваты
- Лицевая сторона: белая поверхность со специальным покрытием с повышенной прочностью
- Задняя сторона: стеклоткань
- Герметичные кромки

АССОРТИМЕНТ

Тип кромки	Размер панели (мм)	Вес плит (кг/м ²)	Рекомендуемая подвесная система
	600 x 600 x 20	2.3	Rockfon® System T24 A, E ECR™
	1200 x 600 x 20	2.3	

Рекомендован монтаж с коррозионно-стойкой подвесной системой для применения в условиях агрессивной среды, например, в бассейнах, кухнях и т.д.

Фактические размеры панелей уточняйте в службе технической поддержки ROCKFON.

ХАРАКТЕРИСТИКИ



Очистка

- Пылесос
- Мягкая ткань
- Сухая чистка паром (дважды в год)
- С помощью вспененного раствора при низком давлении.
- При высоком давлении: не превышая 80 бар, на расстоянии не менее 1 метра, при направлении воды под углом 30 °. Потолочные панели должны быть прижаты с помощью клипс к профилям подвесной системы и зафиксированы силиконовым герметиком с содержанием фунгицида.
- Химическая стойкость: Устойчив к воздействию разбавленных растворов аммиака, хлора, четвертичного аммония и перекиси водорода.



Гигиена

Каменная вата не имеет питательной ценности, благодаря этому она не поддерживает развитие вредных микроорганизмов



Чистые комнаты

ISO Класс 5



Долговечность поверхности

Повышенная прочность и сопротивление грязи

ПРОМЫШ-
ЛЕННОСТЬ

ХАРАКТЕРИСТИКИ



Звукопоглощение

α_w : 1,00 (класс A)

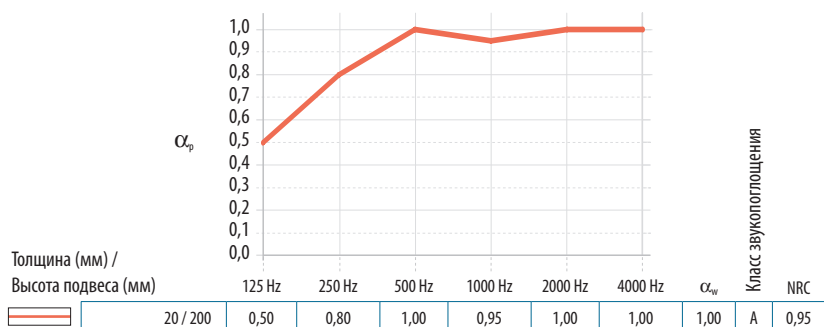

Пожаробезопасность

A1
(EN 13501-1)
Класс пожарной
опасности - KM1 (ФЗ
№123)



Светоотражение

85%



Влагостойкость

До 100% относительной влажности
воздуха.
No visible deflection in high humidity
C/0N



Окружающая среда

Полностью
перерабатываемый
продукт



Внутренняя среда

Продукты Rockfon
удостоены



Rockfon® Hygienic™

- Водоотталкивающая, долговечная и специально обработанная поверхность для применения во влажной среде
- Высокое звукопоглощение класса А и высокий класс пожаробезопасности (класс А1/КМ1)
- А-кромка производится в стандартных размерах
- Поверхность выдерживает очистку под давлением
- Влагостойкость - до 100 % относительной влажности воздуха

ОПИСАНИЕ ПРОДУКТА

- Панель из каменной ваты
- Лицевая сторона: белая поверхность со специальным покрытием с повышенной прочностью
- Задняя сторона: стеклоткань
- Окрашенные кромки

АССОРТИМЕНТ

Тип кромки	Размер панели (мм)	Вес плит (кг/м ²)	Рекомендуемая подвесная система
	600 x 600 x 20	2.3	Rockfon® System T24 A, E ECR™
	1200 x 600 x 20	2.3	

Рекомендован монтаж с коррозионно-стойкой подвесной системой для применения в условиях агрессивной среды, например, в бассейнах, кухнях и т.д.

Фактические размеры панелей уточняйте в службе технической поддержки ROCKFON.

ХАРАКТЕРИСТИКИ



Очистка

- Пылесос
- Мягкая ткань
- Сухая чистка паром (дважды в год)
- С помощью вспененного раствора при низком давлении.
- При высоком давлении: не превышая 80 бар, на расстоянии не менее 1 метра, при направлении воды под углом 30 °. Потолочные панели должны быть прижаты с помощью клипс к профилям подвесной системы и зафиксированы силиконовым герметиком с содержанием фунгицида.
- Химическая стойкость: Устойчив к воздействию разбавленных растворов аммиака, хлора, четвертичного аммония и перекиси водорода.



Гигиена

Каменная вата не имеет питательной ценности, благодаря этому она не поддерживает развитие вредных микроорганизмов



Долговечность поверхности

Повышенная прочность и сопротивление грязи

ПРОМЫШ-
ЛЕННОСТЬ

ХАРАКТЕРИСТИКИ



Звукопоглощение

α_w : 1,00 (класс A)

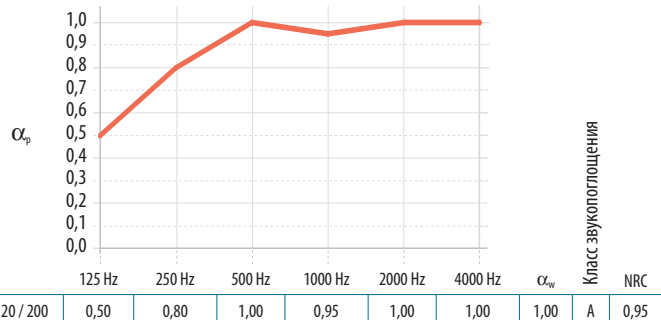

Пожаробезопасность

A1
(EN 13501-1)
Класс пожарной
опасности - KM1 (ФЗ
№123)



Светоотражение

85%



Влагостойкость

До 100% относительной влажности
воздуха.
No visible deflection in high humidity
C/0N



Окружающая среда

Полностью
перерабатываемый
продукт



Внутренняя среда

Продукты Rockfon
удостоены



Rockfon® MediCare® Standard



- Соответствует всем стандартным гигиеническим требованиям для использования в медицинских учреждениях
- Не поддерживает рост стафилококка (MRSA) и обеспечивает низкий уровень эмиссии частиц (ISO класс 5)
- Обладает высоким уровнем звукопоглощения и пожаробезопасности (класс A1/КМ1)
- Ассортимент кромок для видимых и полускрытых подвесных систем



ОПИСАНИЕ ПРОДУКТА

- Панель из каменной ваты
- Лицевая сторона: белая окрашенная стеклоткань
- Задняя сторона: стеклоткань
- Окрашенные кромки

АССОРТИМЕНТ

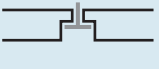
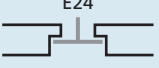
Тип кромки	Размер панели (мм)	Вес плит (кг/м ²)	Рекомендуемая подвесная система
 A15	600 x 600 x 12	1.6	Rockfon System T15 A/E
	600 x 600 x 12	1.6	Rockfon® System T15 A, E ECR™
	1200 x 600 x 12	1.6	Rockfon System T15 A/E
	1200 x 600 x 12	1.6	Rockfon® System T15 A, E ECR™
	600 x 600 x 15	2.0	Rockfon System T15 A/E
	600 x 600 x 15	2.0	Rockfon® System T15 A, E ECR™
	1200 x 600 x 15	2.0	Rockfon System T15 A/E
 A24	600 x 600 x 12	1.6	Rockfon System T24 A/E
	600 x 600 x 12	1.6	Rockfon® System T24 A, E ECR™
	1200 x 600 x 12	1.6	Rockfon System T24 A/E
	1200 x 600 x 12	1.6	Rockfon® System T24 A, E ECR™
	600 x 600 x 15	2.0	Rockfon System T24 A/E
	600 x 600 x 15	2.0	Rockfon® System T15 A, E ECR™
	1200 x 600 x 15	2.0	Rockfon System T24 A/E
 E15	1200 x 600 x 15	2.0	Rockfon® System T15 A, E ECR™
	600 x 600 x 15	2.2	Rockfon System T15 A/E
	600 x 600 x 15	2.2	Rockfon® System T15 A, E ECR™
	600 x 600 x 15	2.2	Rockfon® System Ultraline E™
	1200 x 600 x 15	2.2	Rockfon System T15 A/E
	1200 x 600 x 15	2.2	Rockfon® System T15 A, E ECR™
	1200 x 600 x 15	2.2	Rockfon® System Ultraline E™
 E24	600 x 600 x 15	2.2	Rockfon System T24 A/E
	600 x 600 x 15	2.2	Rockfon® System T24 A, E ECR™
	1200 x 600 x 15	2.2	Rockfon System T24 A/E
	1200 x 600 x 15	2.2	Rockfon® System T24 A, E ECR™

Для получения подробной информации по существующим решениям обращайтесь к торговым представителям ROCKFON в России и СНГ. Фактические размеры панелей уточняйте в службе технической поддержки ROCKFON.

ХАРАКТЕРИСТИКИ



Очистка

- Пылесос
- Мягкая ткань



Гигиена

Каменная вата не имеет питательной ценности, благодаря этому она не поддерживает развитие вредных микроорганизмов



Чистые комнаты

ISO Класс 5

Микробиологический класс M1 соответствует требованиям Зоны 4 (очень высокий риск) определен по NF S 90-351:2013. Измерено с использованием:

- Метициллин-устойчивый золотистый стафилококк (MRSA)
- Кандида белая (Candida Albicans)
- Аспергиллы бразильские (Aspergillus Brasiliensis)

ХАРАКТЕРИСТИКИ



Звукопоглощение

α_w : до 0,95 (класс А)

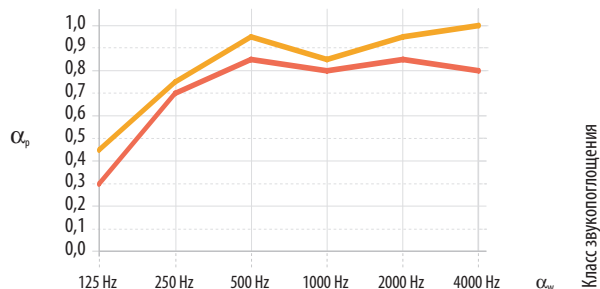

Толщина (мм) / Высота подвеса (мм)	125 Hz	250 Hz	500 Hz	1000 Hz	2000 Hz	4000 Hz	α_w	Класс звукопоглощения	NRC
12 / 200	0,30	0,70	0,85	0,80	0,85	0,80	0,85	В	0,80
15 / 200	0,45	0,75	0,95	0,85	0,95	1,00	0,95	А	0,90



Пожаробезопасность

A1
(EN 13501-1)
Класс пожарной
опасности - KM1 (ФЗ
№123)



Светоотражение

86%



Влагостойкость

До 100% относительной влажности
воздуха.
No visible deflection in high humidity
15мм: C/0N



Окружающая среда

Полностью
перерабатываемый
продукт



Внутренняя среда

Продукты Rockfon
удостоены



Rockfon® MediCare® Plus

- Применяется для медицинских учреждений, требующих очистку влажной тканью со стандартными моющими средствами, сухим паром и чисткой под высоким давлением
- Не способствует росту стафилококка (MRSA) и обеспечивает низкий уровень эмиссии частиц (ISO класс 4)
- Высокий уровень звукопоглощения класса A и высокий уровень пожаробезопасности (класс A1/КМ2)
- Ассортимент кромок для скрытых, видимых и полускрытых подвесных систем



ОПИСАНИЕ ПРОДУКТА

- Панель из каменной ваты
- Лицевая сторона: поверхность белого цвета с водоотталкивающей стеклотканью
- Задняя сторона: стеклоткань
- Герметичные кромки

АССОРТИМЕНТ

Тип кромки	Размер панели (мм)	Вес плит (кг/м ²)	Рекомендуемая подвесная система
 A24	600 x 600 x 20	2.3	Rockfon® System T24 A, E ECR™
	1200 x 600 x 20	2.3	
	1800 x 600 x 20	2.3	
	2100 x 600 x 25	2.7	
	2400 x 600 x 25	2.7	
 E24	600 x 600 x 20	2.8	Rockfon® System T24 A, E ECR™
	1200 x 600 x 20	2.8	
 X	600 x 600 x 22	3.7	Rockfon® System T24 A, E ECR™
	1200 x 600 x 22	3.7	

Для получения подробной информации по существующим решениям обращайтесь к торговым представителям ROCKFON в России и СНГ. Фактические размеры панелей уточняйте в службе технической поддержки ROCKFON.

ХАРАКТЕРИСТИКИ



Очистка

- Пылесос
- Мягкая ткань
- Сухая чистка паром (дважды в год)
- Химическая стойкость: Устойчив к воздействию разбавленных растворов аммиака, хлора, четвертичного аммония и перекиси водорода.



Гигиена

Каменная вата не имеет питательной ценности, благодаря этому она не поддерживает развитие вредных микроорганизмов

Микробиологический класс M1 соответствует требованиям Зоны 4 (очень высокий риск) определен по NF S 90-351:2013. Измерено с использованием:

- Метициллин-устойчивый золотистый стафилококк (MRSA)
- Кандида белая (Candida Albicans)
- Аспергиллы бразильские (Aspergillus Brasiliensis)

Бактерицидный и фунгицидный эффект при сухой очистке паром соответствует NF EN 14561 (> 5 log10) и NF EN 14562 (> 4 log10), что означает очень эффективную дезинфекцию



Чистые комнаты

ISO Класс 4



Долговечность поверхности

Повышенная прочность и сопротивление грязи

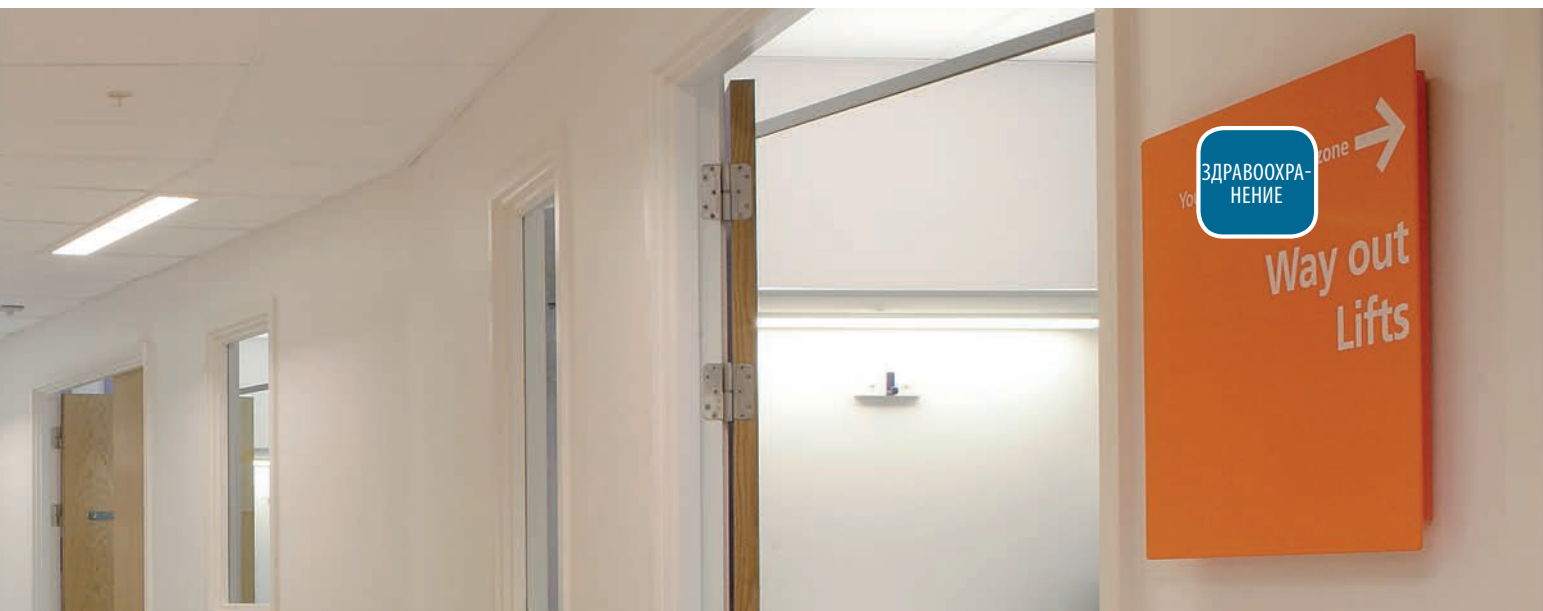

ХАРАКТЕРИСТИКИ



Звукопоглощение

α_w : 1,00 (класс A)

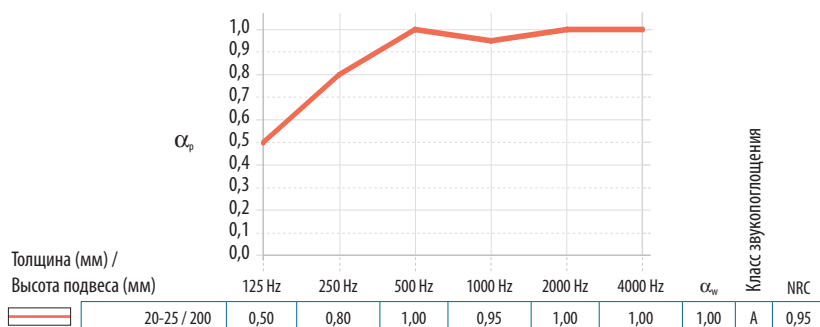

Пожаробезопасность

A1
(EN 13501-1)
Класс пожарной
опасности - KM2 (ФЗ
№123)



Светоотражение

85%



Влагостойкость

До 100% относительной влажности
воздуха.
No visible deflection in high humidity
C/0N



Окружающая среда

Полностью
перерабатываемый
продукт



Внутренняя среда

Продукты Rockfon
удостоены



Rockfon® MediCare® Air

- Специально разработан для герметизированных помещений повышенного риска в медицинских учреждениях, в которых давление воздуха контролируется для предотвращения распространения инфекций, например, в операционных помещениях, послеоперационных палатах и помещениях интенсивной терапии
- Не способствует росту стафилококка (MRSA) и имеет низкий уровень эмиссии частиц (ISO Класс 3)
- Для очистки применяются стандартные моющие средства и эффективно дезинфицируется с помощью очистки паром
- Звукопоглощение Класса В и высокий класс пожаробезопасности (класс А1/КМ2)
- А-кромка производится в стандартных размерах



ОПИСАНИЕ ПРОДУКТА

- Панель из каменной ваты
- Лицевая сторона: водоотталкивающая поверхность белого цвета
- Задняя сторона: воздухопроницаемая мембрана высокой эффективности
- Герметичные кромки

АССОРТИМЕНТ

Тип кромки	Размер панели (мм)	Вес плит (кг/м ²)	Рекомендуемая подвесная система
	600 x 600 x 25	2.7	Rockfon® System T24 A, E ECR™
	1200 x 600 x 25	2.7	

Для получения подробной информации по существующим решениям обращайтесь к торговым представителям ROCKFON в России и СНГ.

Фактические размеры панелей уточняйте в службе технической поддержки ROCKFON.

ХАРАКТЕРИСТИКИ



Очистка

- Пылесос
- Мягкая ткань
- Сухая чистка паром (дважды в год)
- Химическая стойкость: Устойчив к воздействию разбавленных растворов аммиака, хлора, четвертичного аммония и перекиси водорода.



Долговечность поверхности

Повышенная прочность и сопротивление грязи



Гигиена

Каменная вата не имеет питательной ценности, благодаря этому она не поддерживает развитие вредных микроорганизмов

Микробиологический класс М1 соответствует требованиям Зоны 4 (очень высокий риск) определен по NF S 90-351:2013. Измерено с использованием:
- Метициллин-устойчивый золотистый стафилококк (MRSA)
- Кандида белая (Candida Albicans)
- Аспергиллы бразильские (Aspergillus Brasiliensis)
Бактерицидный и фунгицидный эффект при сухой очистке паром соответствует NF EN 14561 (> 5 log10) и NF EN 14562 (> 4 log10), что означает очень эффективную дезинфекцию



Чистые комнаты

ISO Класс 3



Давление воздуха

Применяется для помещений, в которых давление воздуха контролируется для предотвращения распространения инфекций. Благодаря высокоэффективной мембране и герметизированным кромкам, в сочетании с HDC2 клипсами (8 клипс на панель 600 x 600 мм), обеспечивается скорость утечки воздуха менее 0.5мЗ/ч/м2/Па в диапазоне давлений от 5 до 40 Па. Rockfon рекомендует использовать специальную неопреновую ленту для подвесной системы или использовать специальный уплотнитель в тех случаях, где требования к давлению воздуха, являются более строгими. Для получения подробной информации по существующим решениям обращайтесь к торговым представителям Rockfon в России и СНГ.

ХАРАКТЕРИСТИКИ



Звукопоглощение

α_w : 0,80 (класс B)

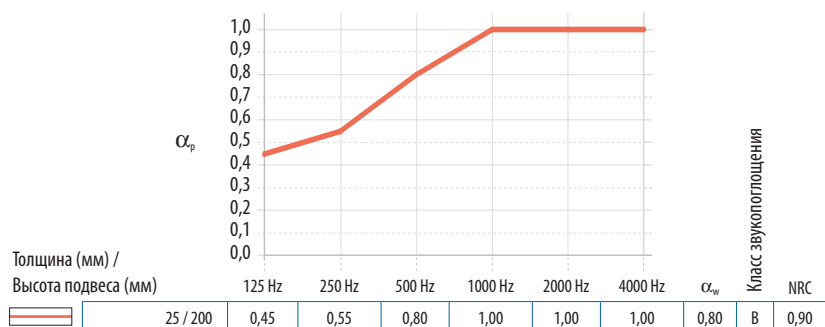

Пожаробезопасность

A1
(EN 13501-1)
Класс пожарной
опасности - KM2 (ФЗ
№123)



Светоотражение

85%



Влагостойкость

До 100% относительной влажности
воздуха.
No visible deflection in high humidity
C/0N



Окружающая среда

Полностью
перерабатываемый
продукт



Внутренняя среда

Продукты Rockfon
удостоены



Герметизирующая лента

Для герметизации потолочных панелей при подрезке, мы предоставляем клейкую алюминиевую ленту. Лента хорошо приклеивается к панели и устраняет распространение волокон и пыли, что чрезвычайно важно для учреждений

здравоохранения, где следует избегать эмиссии частиц. Лента крепится легко и быстро. Герметизирующая лента устойчива к истиранию и воздействию влажности. Имеет ширину 75 мм и поставляется в рулонах по 50 м.

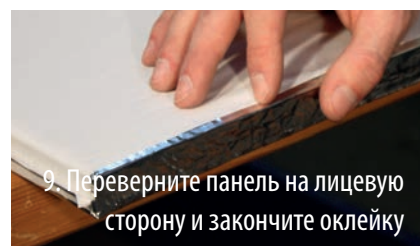
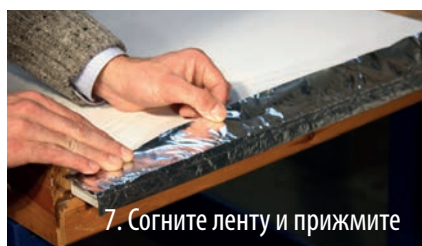
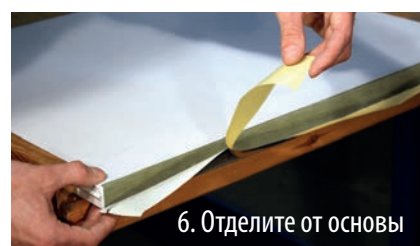
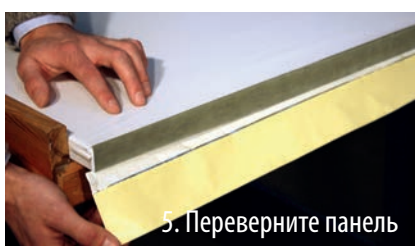
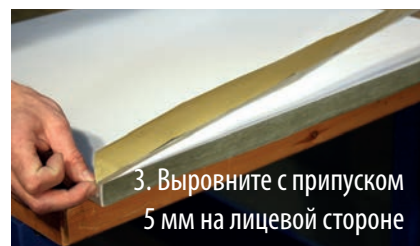
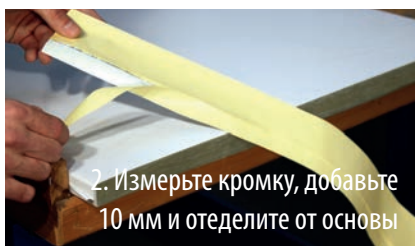
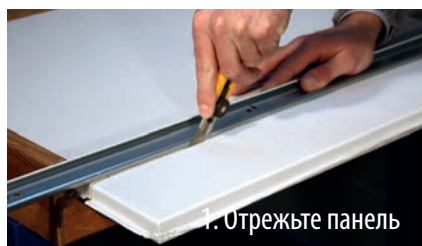
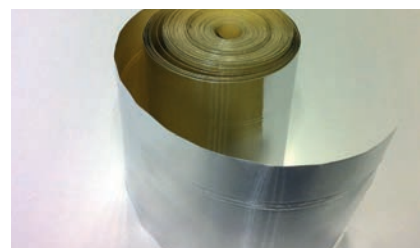

Прижимные клипсы

Иногда возникает необходимость закрепить потолочные панели на профилях подвесной системы, например, для их очистки/дизинфекции или для применения панелей в герметизированных зонах, где необходима воздухопроницаемость. Мы рекомендуем размещать прижимные клипсы для фиксации панелей на расстоянии 15 мм от углов, расстояние дополнительных клипс одинаково между панелями: 8 штук для панелей 600x600 и 12 штук для панелей 1200x600 мм.

Существуют два типа прижимных клипс:
1. HDC1
2. HDC2

Клипсы HDC1 используются с панелями толщиной 20 мм с направляющими Chicago Metallic в подвесной системе Rockfon System с высотой профиля 38 мм, а клипсы HDC2 - с панелями толщиной 25 мм.

Клипсы можно использовать и в качестве одиночной прижимной клипсы.

Мы рекомендуем располагать подрезанные панели по периметру площади потолка с использованием силиконового герметика.

*Герметичность Rockfon Medicare Air подтверждена документально.

Рекомендуемое размещение клипс

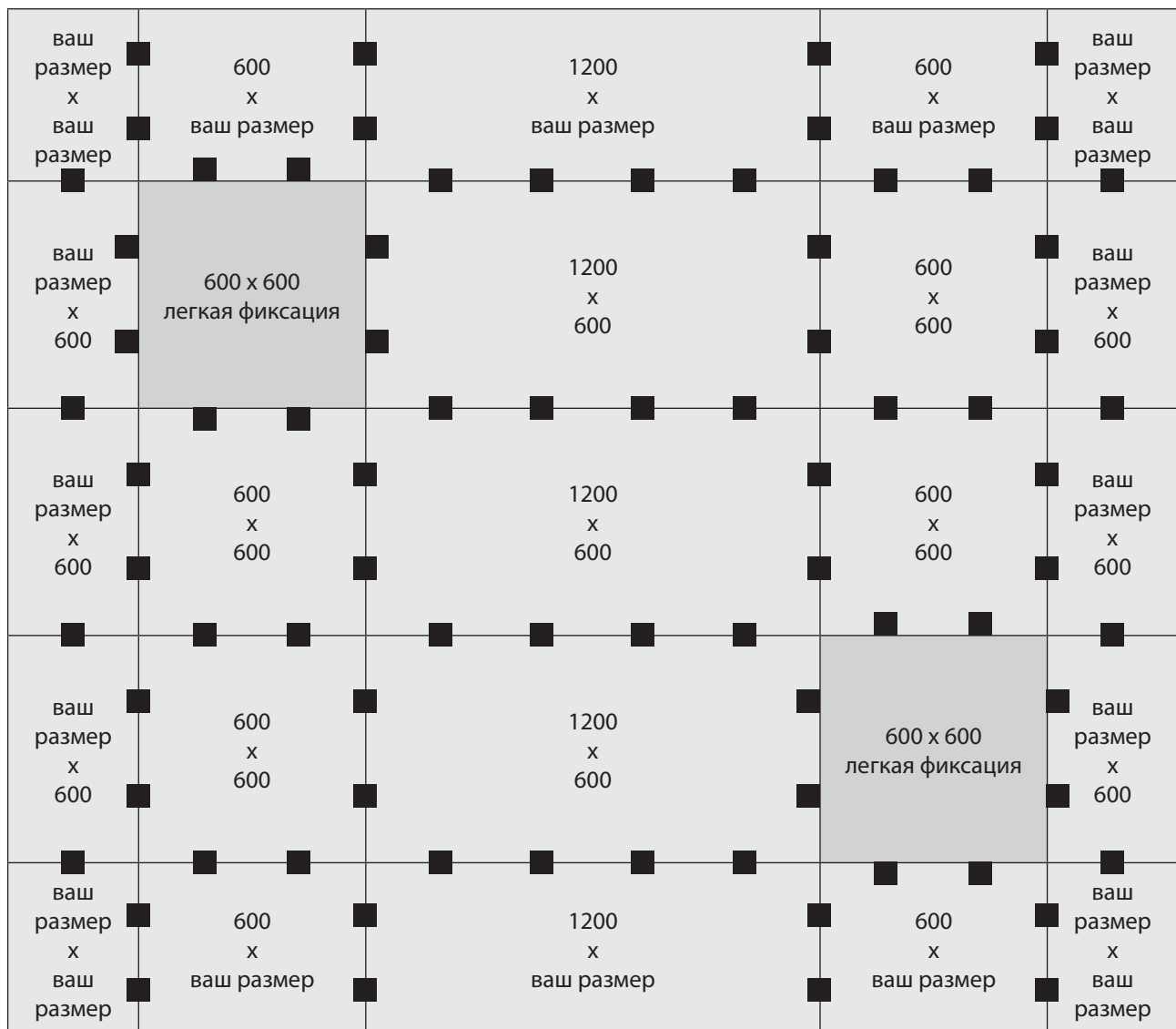

■ HDC 1
(применяются в местах крепежа панелей к панелям)



■ HDC 2
(применяются в местах крепежа панелей к панелям)

Герметичный смотровой люк

Мы разработали герметичный смотровой люк, состоящий из рамки и дверцы с потолочной панелью (Rockfon MediCare Plus, Rockfon MediCare Air), что позволяет создать единую поверхность потолка и обеспечивает отличную акустику.

Люк выполнен из оцинкованной стали, покрытой белой краской. Он оснащён двумя замками для фиксации в раме для направляющих Chicago Metallic™ T24 Click 2890 подвесной системы Rockfon System. Размер люка составляет 600х600 мм.

Уплотняющая прокладка обеспечивает герметичность между рамкой и дверцей люка. Рамка с люком устанавливается в Т-образную подвесную систему. Масса люка с панелью составляет 5,25 кг. Рекомендуется использовать дополнительные подвесы для улучшения прочности подвесной системы.

Смотровой люк необходимо устанавливать с помощью дополнительных подвесов.

В случае повреждения потолочной панели в люке её можно легко заменить на новую.

Герметичность воздухонепроницаемого смотрового люка в сочетании с Rockfon MediCare Air подтверждена документально. Использование ленты из вспененного неопрена на профилях или применение подвесной системы с предварительно установленной уплотняющей прокладкой рекомендуется для улучшения герметичности всего потолка/системы люка.

Результаты тестов предоставляются по запросу. За дополнительной информацией обращайтесь к техническим специалистам Rockfon.



Единая поверхность потолка и легкое открывание



Легкий доступ к коммуникациям





Rockfon® Samson™

- Отличное поглощение высоких уровней шума в сочетании с высокой ударопрочностью позволяет использовать панели Rockfon Samson в помещениях с повышенным уровнем физической активности, например, в учебных заведениях и спортивных залах.
- Данная продукция обладает высоким звукопоглощением; это способствует созданию благоприятной акустической среды в помещениях, где обычно шумно и образуется эхо.

ОПИСАНИЕ ПРОДУКТА

- Панель из каменной ваты
- Поверхность: имеют тканевую поверхность белого цвета

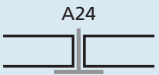
АССОРТИМЕНТ

Тип кромки	Размер панели (мм)	Вес плит (кг/м ²)	Рекомендуемая подвесная система
 A24	600 x 600 x 40	4.1	Rockfon System T24 A/E
	600 x 600 x 40	4.1	Rockfon® System T24 A Impact 2A/3A™
	600 x 600 x 40	4.1	Rockfon® System Maxispan T24 A™
	1200 x 600 x 40	4.1	Rockfon System T24 A/E
	1200 x 600 x 40	4.1	Rockfon® System T24 A Impact 2A/3A™
	1200 x 600 x 40	4.1	Rockfon® System Maxispan T24 A™
	1800 x 600 x 40	4.1	Rockfon System T24 A/E
	1800 x 600 x 40	4.1	Rockfon® System Maxispan T24 A™
 AEX	2400 x 600 x 40	4.1	Rockfon System T24 A/E
	1166 x 1166 x 40	4.1	Rockfon® System Olympia Plus A Impact 1A™

Для получения подробной информации по существующим решениям обращайтесь к торговым представителям ROCKFON в России и СНГ.

Фактические размеры панелей уточняйте в службе технической поддержки ROCKFON.



Ударопрочность

40 мм: Класс 1A (Rockfon System Olympia^{plus} A Impact 1A)

40 мм: Класс 2A (Rockfon System T24 A Impact 2A/3A)

Измерено в соответствии с EN13964-Часть D. Классификация ударопрочности подтверждает способность системы выдерживать случайные или периодические воздействия.

При монтаже без подвесной системы, Rockfon Samson не рекомендуется использовать в помещениях, где возможны продолжительные высокие ударные нагрузки.

Тканевая поверхность панелей Rockfon Samson обеспечивает повышенную устойчивость к перфорации в соответствии с NF P 08-301.

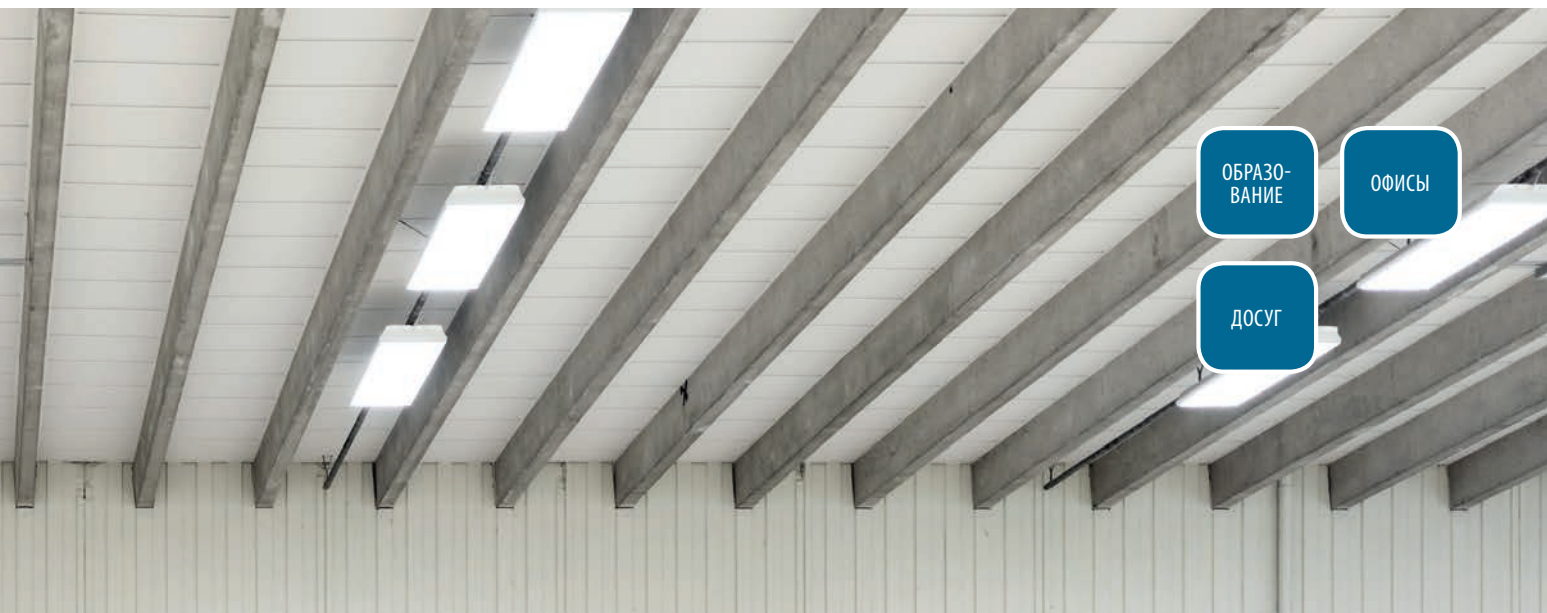

ХАРАКТЕРИСТИКИ



Звукопоглощение

α_w : до 1,00 (класс А)

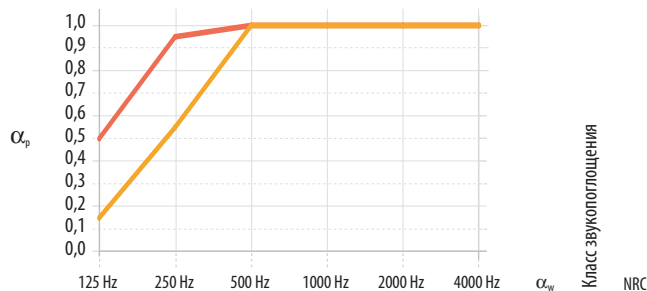

Толщина (мм) / Высота подвеса (мм)	125 Hz	250 Hz	500 Hz	1000 Hz	2000 Hz	4000 Hz	α_w	Класс звукопоглощения	NRC
40 / 225	0,50	0,95	1,00	1,00	1,00	1,00	1,00	A	1,05
40 / 40	0,15	0,55	1,00	1,00	1,00	1,00	0,85	B	0,90



Пожаробезопасность

A1
(EN 13501-1)
Класс пожарной опасности - KM1 (ФЗ №123)



Светоотражение

72%



Влагостойкость

До 100% относительной влажности воздуха.
No visible deflection in high humidity
C/0N



Очистка

• Пылесос



Гигиена

Каменная вата не имеет питательной ценности, благодаря этому она не поддерживает развитие вредных микроорганизмов



Окружающая среда

Полностью перерабатываемый продукт



Внутренняя среда

Продукты Rockfon удостоены



Rockfon® Boxer™



- Панели Rockfon Boxer применяются в коридорах, вестибюлях, детских садах, школьных помещениях, а также в помещениях, предназначенных для занятий спортом и игр – везде, где необходимо снизить уровень шума, а также в помещениях, к которым применяются высокие требования по звукопоглощению и ударопрочности.
- Панели Boxer сочетают в себе эстетику белой поверхности и повышенную устойчивость к ударам. Поверхность панели усилена специальной сеткой, которая делает ее ударопрочной.



ОПИСАНИЕ ПРОДУКТА

- Панель из каменной ваты
- Поверхность: микрорельефная белая поверхность

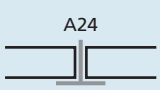
АССОРТИМЕНТ

Тип кромки	Размер панели (мм)	Вес плит (кг/м²)	Рекомендуемая подвесная система
 A24	600 x 600 x 20	2.4	Rockfon System T24 A/E
	600 x 600 x 20	2.4	Rockfon® System T24 A Impact 2A/3A™
	600 x 600 x 20	2.4	Rockfon® System Maxispan T24 A™
	1200 x 600 x 20	2.4	Rockfon System T24 A/E
	1200 x 600 x 20	2.4	Rockfon® System T24 A Impact 2A/3A™
	1200 x 600 x 20	2.4	Rockfon® System Maxispan T24 A™
	1200 x 600 x 40	4.1	Rockfon System T24 A/E
	1200 x 600 x 40	4.1	Rockfon® System T24 A Impact 2A/3A™
	1800 x 600 x 40	4.1	Rockfon System T24 A/E
	1800 x 600 x 40	4.1	Rockfon® System Maxispan T24 A™
	2400 x 600 x 40	4.1	Rockfon System T24 A/E
2400 x 1200 x 40			
 AEX	1166 x 1166 x 40	4.1	Rockfon® System Olympia Plus A Impact 1A™

Для получения подробной информации по существующим решениям обращайтесь к торговым представителям ROCKFON в России и СНГ.
Фактические размеры панелей уточняйте в службе технической поддержки ROCKFON.



Ударопрочность

20 мм: Класс 3A (Rockfon System T24 A Impact 2A/3A)
 40 мм: Класс 1A (Rockfon System Olympia^{Plus} A Impact 1A)
 40 мм: Класс 2A (Rockfon System T24 A Impact 2A/3A)
 Измерено в соответствии с EN13964-Часть D.
 Классификация ударопрочности подтверждает способность системы выдерживать случайные или периодические воздействия.



ОБРАЗОВАНИЕ

ДОСУГ

ХАРАКТЕРИСТИКИ



Звукопоглощение

α_w : до 1,00 (класс А)

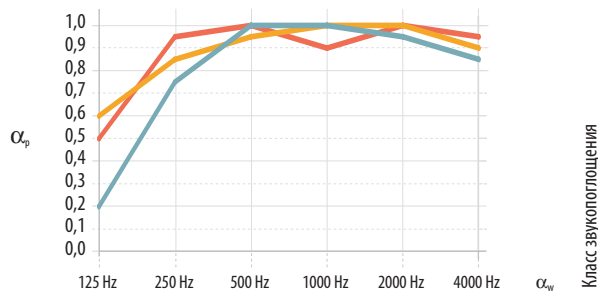

Толщина (мм) / Высота подвеса (мм)	125 Hz	250 Hz	500 Hz	1000 Hz	2000 Hz	4000 Hz	α_w	Класс звукопоглощения	NRC
20 / 205	0,50	0,95	1,00	0,90	1,00	0,95	1,00	A	0,95
40 / 225	0,60	0,85	0,95	1,00	1,00	0,90	1,00	A	0,95
40 / 40	0,20	0,75	1,00	1,00	0,95	0,85	0,95	A	0,95



Пожаробезопасность

A1
(EN 13501-1)
Класс пожарной опасности - КМ2 (ФЗ №123)



Светоотражение

85%



Влагостойкость

До 100% относительной влажности воздуха.
No visible deflection in high humidity
C/0N



Очистка

- Пылесос
- Мягкая ткань



Гигиена

Каменная вата не имеет питательной ценности, благодаря этому она не поддерживает развитие вредных микроорганизмов



Окружающая среда

Полностью перерабатываемый продукт



Внутренняя среда

Продукты Rockfon удостоены



Rockfon® Industrial™ Opal

- Панели серии Rockfon Industrial обеспечивают отличное шумопоглощение и прекрасно подходят для использования во всех промышленных и производственных помещениях.
- Панели Rockfon Industrial Opal имеют лицевую поверхность цвета опал, небольшой вес и легко режутся, что очень удобно при монтаже
- Звукопоглощение класса А.

ОПИСАНИЕ ПРОДУКТА

- Панель из каменной ваты
- Поверхность: гладкая, окрашенная поверхность цвета опал

АССОРТИМЕНТ

Тип кромки	Размер панели (мм)	Вес плит (кг/м ²)	Рекомендуемая подвесная система
 A24	600 x 600 x 25	2.2	Rockfon System T24 A/E
	1200 x 600 x 25	2.2	
	1200 x 600 x 25	2.2	Rockfon® System Maxispan T24 A™
	600 x 600 x 30	2.6	Rockfon System T24 A/E
	1200 x 600 x 30	2.6	
	1200 x 600 x 30	2.6	Rockfon® System Maxispan T24 A™
	600 x 600 x 50	4.0	Rockfon System T24 A/E
	1200 x 600 x 50	4.0	
	1200 x 1200 x 40	3.3	
	2400 x 600 x 40	3.3	
	2400 x 1200 x 40	3.3	

Для получения подробной информации по существующим решениям обращайтесь к торговым представителям ROCKFON в России и СНГ.

Фактические размеры панелей уточняйте в службе технической поддержки ROCKFON.



ОБРАЗОВАНИЕ

ПРОМЫШЛЕННОСТЬ

ОФИСЫ

РОЗНИЧНАЯ ТОРГОВЛЯ

ХАРАКТЕРИСТИКИ



Звукопоглощение

α_w : до 1,00 (класс А)

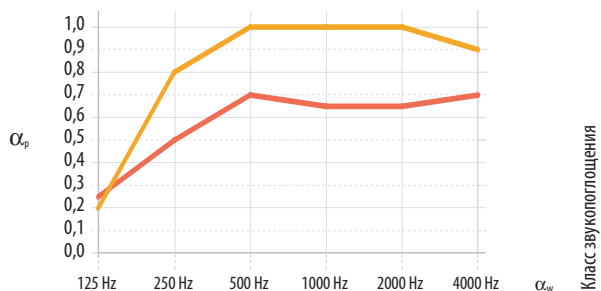

Толщина (мм) / Высота подвеса (мм)	125 Hz	250 Hz	500 Hz	1000 Hz	2000 Hz	4000 Hz	α_w	Класс звукопоглощения	NRC
25 / 200	0,25	0,50	0,70	0,65	0,65	0,70	0,70	C	0,60
50 / 50	0,20	0,80	1,00	1,00	1,00	0,90	1,00	A	0,95



Пожаробезопасность

Класс пожарной опасности - КМ1 (ФЗ №123)



Влагостойкость

До 100% относительной влажности воздуха.
No visible deflection in high humidity



Очистка

• Пылесос



Гигиена

Каменная вата не имеет питательной ценности, благодаря этому она не поддерживает развитие вредных микроорганизмов



Окружающая среда

Полностью перерабатываемый продукт



Внутренняя среда

Продукты Rockfon удостоены



Rockfon® Industrial™ Black

- Панели серии Rockfon Industrial Black обеспечивают отличное шумопоглощение и прекрасно подходят для использования во всех промышленных и производственных помещениях.
- Панели Rockfon Industrial Black имеют гладкую поверхность черного цвета. Звукопоглощение класса А.
- Панели Rockfon Industrial Black производятся из 100% каменной ваты ROCKWOOL.

ОПИСАНИЕ ПРОДУКТА

- Панель из каменной ваты
- Поверхность: гладкая поверхность черного цвета

АССОРТИМЕНТ

Тип кромки	Размер панели (мм)	Вес плит (кг/м ²)	Рекомендуемая подвесная система
 A24	600 x 600 x 25	2.2	Rockfon System T24 A/E
	1200 x 600 x 25	2.2	
	1200 x 600 x 25	2.2	Rockfon® System Maxispan T24 A™
	600 x 600 x 30	2.6	Rockfon System T24 A/E
	1200 x 600 x 30	2.6	
	1200 x 600 x 30	2.6	Rockfon® System Maxispan T24 A™
	600 x 600 x 50	4.0	Rockfon System T24 A/E
	1200 x 600 x 50	4.0	
	1200 x 1200 x 40	3.3	
	2400 x 600 x 40	3.3	
	2400 x 1200 x 40	3.3	

Для получения подробной информации по существующим решениям обращайтесь к торговым представителям ROCKFON в России и СНГ.

Фактические размеры панелей уточняйте в службе технической поддержки ROCKFON.

ПРОМЫШ-
ЛЕННОСТЬ

ОФИСЫ

ХАРАКТЕРИСТИКИ



Звукопоглощение

α_w : до 1,00 (класс А)

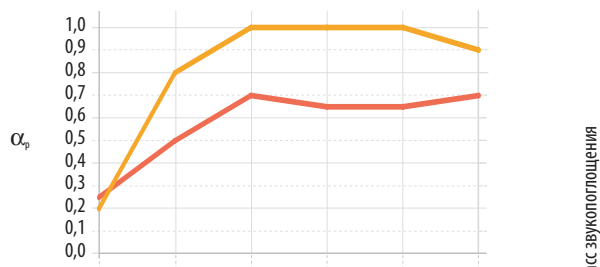

Толщина (мм) / Высота подвеса (мм)	125 Hz	250 Hz	500 Hz	1000 Hz	2000 Hz	4000 Hz	α_w	Класс звукопоглощения	NRC
25 / 200	0,25	0,50	0,70	0,65	0,65	0,70	0,70	С	0,60
50 / 50	0,20	0,80	1,00	1,00	1,00	0,90	1,00	А	0,95



Пожаробезопасность

Класс пожарной опасности - КМ1 (ФЗ №123)



Влагостойкость

До 100% относительной влажности воздуха.
No visible deflection in high humidity



Очистка

• Пылесос



Гигиена

Каменная вата не имеет питательной ценности, благодаря этому она не поддерживает развитие вредных микроорганизмов



Окружающая среда

Полностью перерабатываемый продукт



Внутренняя среда

Продукты Rockfon удостоены









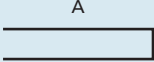

Rockfon® Eclipse™

- Инновационные и эстетичные, безрамные, акустические острова с глубоко-матовой, гладкой, супербелой поверхностью обладают высокой светоотражающей и светорассеивающей способностью и антистатическими свойствами, продлевающими срок службы продукта
- Rockfon Eclipse производятся различных форм с лаконичными А кромками и разнообразной палитрой цветовых решений по системе NCS
- С легкой и быстрой установкой Rockfon Eclipse могут применяться как отдельные акустические элементы, так и в качестве эффективного решения там, где установка традиционного подвесного потолка невозможна
- Острова идеальны для зданий с концепцией теплоемких материалов

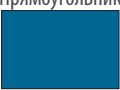
ОПИСАНИЕ ПРОДУКТА

- Акустические острова из каменной ваты
- Видимая сторона: покрыта гладким, глубоко-матовым, супербелым окрашенным стеклохолстом
- Задняя сторона: покрыта белым флисом
- Кромки окрашены

АССОРТИМЕНТ

Тип кромки	Форма	Размер панели (мм)	Вес плит (кг/панель)	Рекомендуемая подвесная система
	Квадрат 	1160 x 1160 x 40	9	Rockfon® System Eclipse Island™
	Прямоугольник 	1760 x 1160 x 40	13	
		2360 x 1160 x 40	17	
	Круг 	800 x 800 x 40	3	
		1160 x 1160 x 40	7	
	Треугольник 	1160 x 1160 x 40	4	
	Шестиугольник 	1160 x 1160 x 40	6	
	Овал 	1760 x 1160 x 40	10	
Произвольная форма 	1760 x 1160 x 40	9		

Все прямоугольники и квадраты ROCKFON Eclipse доступны в цвете на заказ только в кромке Ве.

Для островов размером 2360 x 1160 x 40 возможен цвет на заказ только для одной стороны.

Для получения подробной информации по существующим решениям обращайтесь к торговым представителям ROCKFON в России и СНГ. Фактические размеры панелей уточняйте в службе технической поддержки ROCKFON.

РОЗНИЧНАЯ
ТОРГОВЛЯ

ОБРАЗОВАНИЕ

ОФИСЫ

ДОСУГ

ХАРАКТЕРИСТИКИ



Звукопоглощение

A_{eq} (м²/шт.)

* Расстояние между панелями больше или равно 2000 мм. Для дополнительной информации по акустике обращайтесь к техническому специалисту Rockfon.

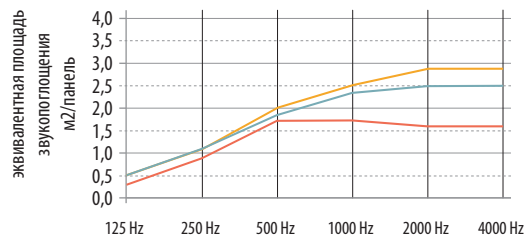

	125 Hz	250 Hz	500 Hz	1000 Hz	2000 Hz	4000 Hz
Квадрат 1160 одна шт.* (высота подвеса: 13 мм)	0,2	0,9	1,7	1,7	1,6	1,6
Квадрат 1160 одна шт.* (высота подвеса: 500 мм)	0,5	1,1	2,0	2,5	2,7	2,7
Квадрат 1160 5 шт. на расстоянии 300 мм (высота подвеса: 500 мм)	0,5	1,1	1,8	2,3	2,5	2,5

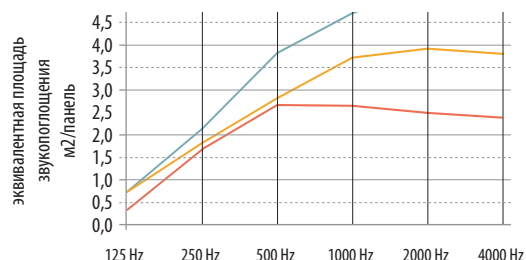

	125 Hz	250 Hz	500 Hz	1000 Hz	2000 Hz	4000 Hz
Прямоугольник 1760 одна шт.* (высота подвеса: 13 мм)	0,3	1,7	2,7	2,6	2,5	2,4
Прямоугольник 1760 одна шт.* (высота подвеса: 500 мм)	0,7	1,8	2,8	3,7	3,9	3,8
Прямоугольник 2360 одна шт.* (высота подвеса: 500 мм)	0,7	2,1	3,7	4,7	5,4	5,4

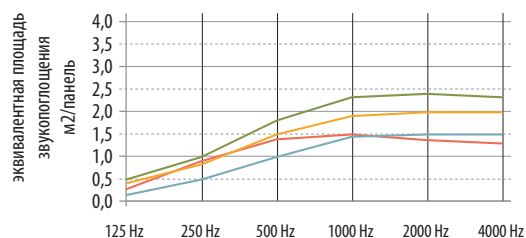

	125 Hz	250 Hz	500 Hz	1000 Hz	2000 Hz	4000 Hz
Круг 1160 одна шт.* (высота подвеса: 13 мм)	0,3	0,9	1,4	1,5	1,4	1,3
Круг 1160 одна шт.* (высота подвеса: 500 мм)	0,4	0,8	1,5	1,9	2,0	2,0
Треугольник 1160 одна шт.* (высота подвеса: 500 мм)	0,2	0,5	1,0	1,4	1,5	1,5
Шестиугольник 1160 одна шт.* (высота подвеса: 500мм)+	0,5	1,0	1,7	2,3	2,4	2,3



Пожаробезопасность

A1
Rockfon Eclipse Прямоугольник
2360: A2-s1, d0
(EN 13501-1)
Класс пожарной опасности -
KM1 (ФЗ №123)



Очистка

- Пылесос
- Мягкая ткань
- Устойчивость к очистке щеткой во влажном состоянии - класс 1

Устойчивость к очистке щеткой во влажном состоянии измерена в соответствии с EN ISO 11998:2007 и оценена по шкале от 1 до 5, где 1 - лучший результат.



Окружающая среда

Полностью перерабатываемый продукт



Отражение и рассеяние света

светоотражение 87% (Задняя сторона: 79%)
рассеяние света >99%



Гигиена

Каменная вата не имеет питательной ценности, благодаря этому она не поддерживает развитие вредных микроорганизмов



Долговечность поверхности

Повышенная прочность и сопротивление грязи



Внутренняя среда

Продукты Rockfon удостоены



Влагостойкость

До 100% относительной влажности воздуха.
No visible deflection in high humidity



Rockfon Eclipse не следует использовать в бассейнах или вне помещений.

Супербелая поверхность
Белизна (L): 94.5

Белизна (L) панели испытана в соответствии с ISO 7724 и измерена по шкале от 1 (черный) до 100 (белый).

Глубоко-матовая поверхность, идеальная при критическом боковом освещении
Блеск: 0.8% под углом 85°

Блеск панели измерен в соответствии с ISO 2813.

Эксплуатационные характеристики, представленные в справочном разделе, основаны на свойствах поверхности продукта Rockfon Blanka. Цветные решения могут влиять на характеристики продукции. Для получения подробной информации по существующим решениям обращайтесь к торговым представителям Rockfon в России и СНГ.

Rockfon® Contour™

- Эстетичные, безрамные, акустические экраны
- Быстрая и легкая установка
- Применяется для улучшения звукопоглощения существующего потолка
- Идеальны для применения в зданиях с концепцией тепломеханических материалов или в помещениях, где требуется частый и беспрепятственный доступ к коммуникациям

ОПИСАНИЕ ПРОДУКТА

- Экран из каменной ваты
- Видимая сторона: гладкий, матово-белый, окрашенный флис
- Кромки окрашены
- Поставляется с установленными анкерами

АССОРТИМЕНТ

Тип кромки	Размер панели (мм)	Вес плит (кг/панель)	Рекомендуемая подвесная система
Ac 	1200 x 300 x 50	2,3	Rockfon® System Contour Ac Baffle™
	1200 x 600 x 50	4,6	

Для получения подробной информации по существующим решениям обращайтесь к торговым представителям ROCKFON в России и СНГ.

Фактические размеры панелей уточняйте в службе технической поддержки ROCKFON.



- ОБРАЗОВАНИЕ
- РОЗНИЧНАЯ ТОРГОВЛЯ
- ЗДРАВООХРАЩЕНИЕ
- ПРОМЫШЛЕННОСТЬ
- ОФИСЫ
- ДОСУГ

ХАРАКТЕРИСТИКИ



Звукопоглощение

A_{eq} (м²/шт.)

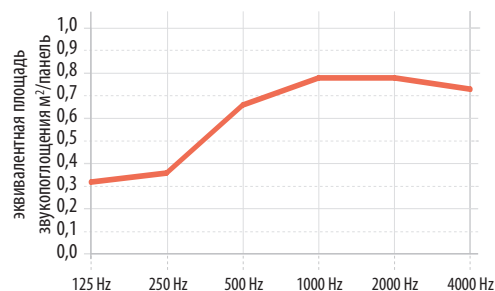

	1200x600x50: отдельная панель (1 экран/м ² ; расстояние между экранами: 83 см)	0,32	0,36	0,66	0,78	0,78	0,73
--	---	------	------	------	------	------	------



Пожаробезопасность

A1
(EN 13501-1)
Класс пожарной опасности - КМ2 (ФЗ №123)



Светоотражение

79%



Влагостойкость

До 100% относительной влажности воздуха.

Rockfon Contour не следует использовать в бассейнах или вне помещений.



Очистка

- Пылесос



Гигиена

Каменная вата не имеет питательной ценности, благодаря этому она не поддерживает развитие вредных микроорганизмов



Окружающая среда

Полностью перерабатываемый продукт



Внутренняя среда

Продукты Rockfon удостоены



Rockfon® Fibral™ Multiflex Baffle

- Акустические экраны Rockfon Fibral Multiflex Baffle идеальны для применения в местах, где требуется частый и беспрепятственный доступ к инженерным сетям. Основная область применения – промышленное производство. Вертикальная установка позволяет находить удачные проектные решения и обеспечивает хорошее звукопоглощение.
- Вертикально подвешиваемые акустические экраны с гладкой окрашенной поверхностью белого цвета позволяют найти интересные проектные решения и обеспечить акустический контроль.
- Экраны поставляются в стальной раме по 2-м, 3-м или 4-м сторонам по заказу. Цвет рамы - по запросу. Возможно заказывать цвета из 34-х стандартных цветов Rockfon Color-all.



ОПИСАНИЕ ПРОДУКТА

- Акустические экраны
- Поверхность: гладкая окрашенная поверхность белого цвета

АССОРТИМЕНТ

Тип кромки	Размер панели (мм)	Вес плит (кг/панель)	Рекомендуемая подвесная система
 Multiflex	1200 x 300 x 50	2,0	Rockfon® System T24 Baffle™
	1200 x 450 x 50	2,8	
	1200 x 600 x 50	3,5	

*Для получения подробной информации по существующим решениям обращайтесь к торговым представителям ROCKFON в России и СНГ.
Фактические размеры панелей уточняйте в службе технической поддержки ROCKFON.*



ПРОМЫШ-
ЛЕННОСТЬ

ОФИСЫ

ДОСУГ

ОБРАЗОВАНИЕ

ХАРАКТЕРИСТИКИ



Звукопоглощение

A_{eq} (м²/шт.)

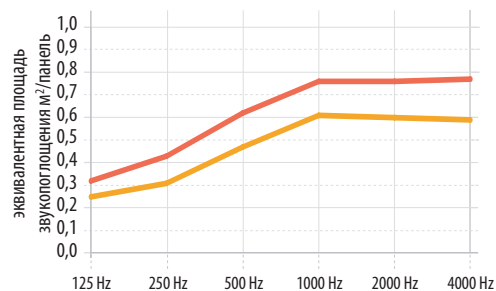

	1200x450x50: отдельная панель (1 экран/м ² ; расстояние между экранами: 83 см)	0,32	0,43	0,62	0,76	0,76	0,77
	1200x450x50: отдельная панель (1,5 экран/м ² ; расстояние между экранами: 55 см)	0,25	0,31	0,47	0,61	0,60	0,59



Пожаробезопасность

A1
Класс пожарной опасности - КМ2 (ФЗ №123)



Светоотражение

77%



Влагостойкость

До 100% относительной влажности воздуха.



Очистка

• Пылесос



Гигиена

Каменная вата не имеет питательной ценности, благодаря этому она не поддерживает развитие вредных микроорганизмов



Окружающая среда

Полностью перерабатываемый продукт



Внутренняя среда

Продукты Rockfon удостоены



Rockfon® Opal™ Multiflex Baffle

- Акустические экраны Rockfon Opal Multiflex Baffle идеальны для применения в местах, где требуется частый и беспрепятственный доступ к инженерным сетям. Основная область применения – промышленное производство. Вертикальная установка позволяет находить удачные проектные решения и обеспечивает хорошее звукопоглощение.
- Экраны Rockfon Opal Multiflex Baffle имеет светлую окрашенную поверхность цвета опал.
- Экраны поставляются в стальной раме по 2-м, 3-м или 4-м сторонам по заказу. Цвет рамы - по запросу. Возможно заказывать цвета из 34-х стандартных цветов Rockfon Color-all.

ОПИСАНИЕ ПРОДУКТА

- Акустические экраны
- Поверхность: акустические экраны с гладкой окрашенной поверхностью цвета опал

АССОРТИМЕНТ

Тип кромки	Размер панели (мм)	Вес плит (кг/панель)	Рекомендуемая подвесная система
Multiflex 	1200 x 450 x 50	2,8	Rockfon® System T24 Baffle™

*Для получения подробной информации по существующим решениям обращайтесь к торговым представителям ROCKFON в России и СНГ.
Фактические размеры панелей уточняйте в службе технической поддержки ROCKFON.*

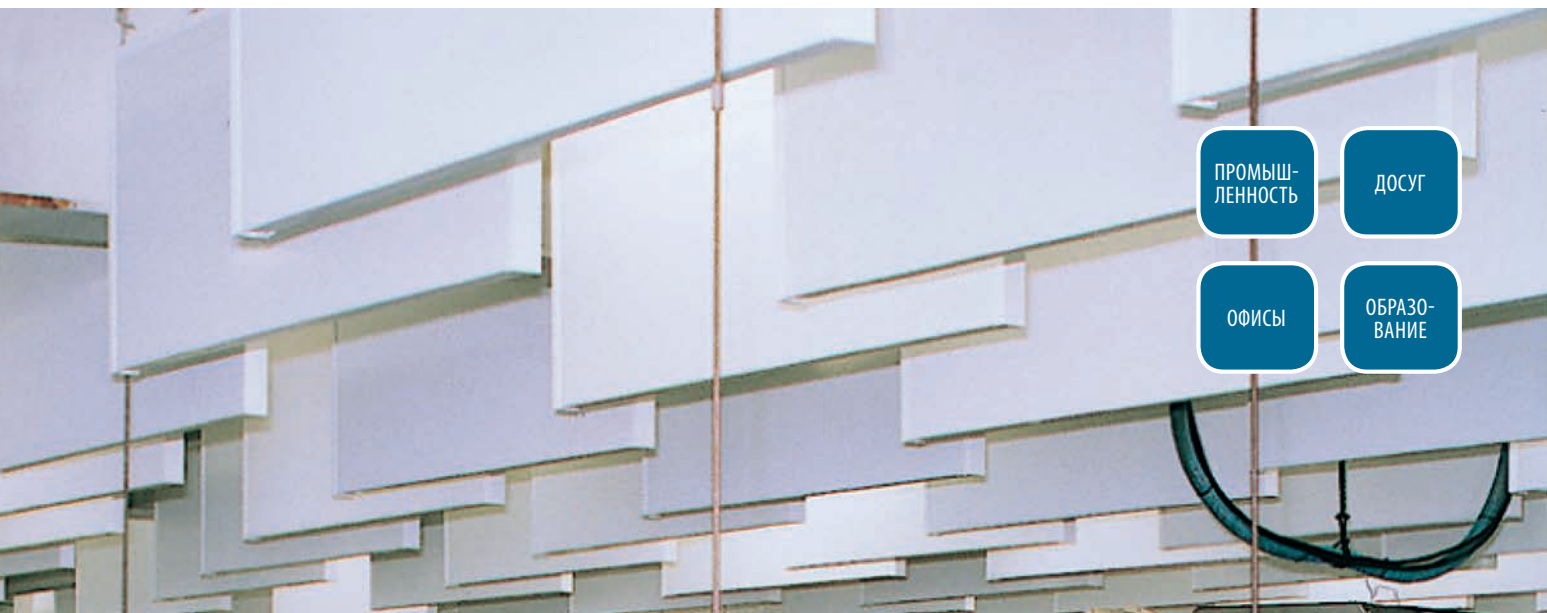

ПРОМЫШ-
ЛЕННОСТЬ

ДОСУГ

ОФИСЫ

ОБРАЗО-
ВАНИЕ

ХАРАКТЕРИСТИКИ



Звукопоглощение

A_{eq} (м²/шт.)

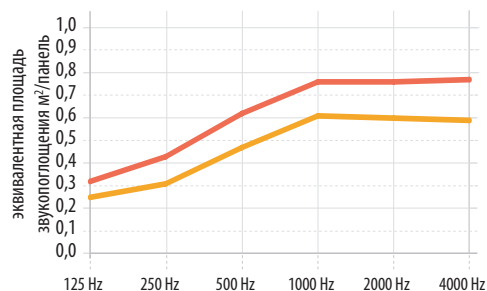

	125 Hz	250 Hz	500 Hz	1000 Hz	2000 Hz	4000 Hz
1200x450x50: отдельная панель (1 экран/м²; расстояние между экранами: 83 см)	0,32	0,43	0,62	0,76	0,76	0,77
1200x450x50: отдельная панель (1,5 экран/м²; расстояние между экранами: 55 см)	0,25	0,31	0,47	0,61	0,60	0,59



Пожаробезопасность

A1
(белый) (EN 13501-1)
Класс пожарной опасности - КМ2 (ФЗ №123)
Цветные панели - обратитесь в Rockfon



Светоотражение

64%



Влагостойкость

До 100% относительной влажности воздуха.



Очистка

• Пылесос



Гигиена

Каменная вата не имеет питательной ценности, благодаря этому она не поддерживает развитие вредных микроорганизмов



Окружающая среда

Полностью перерабатываемый продукт



Внутренняя среда

Продукты Rockfon удостоены



Rockfon® Hygienic™ Baffle

- Экраны Rockfon Hygienic Baffle были разработаны с учетом высоких требований таких отраслей, как медицина, электроника, пищевое производство. Экраны можно очищать моющими средствами под давлением.
- Вся продукция серии Rockfon Hygienic Baffle имеет долговечную поверхность, окрашенную специальной белой краской с добавлением фунгицида, что значительно снижает рост микроорганизмов и позволяет обеспечить регулярную очистку.
- Экраны производятся из 100% каменной ваты, не содержащей питательной ценности, благодаря этому она не поддерживает развитие вредных микроорганизмов, бактерий, а так же плесени.

ОПИСАНИЕ ПРОДУКТА

- Экраны
- Поверхность: окрашенная специальной белой краской с добавлением фунгицида

АССОРТИМЕНТ

Тип кромки	Размер панели (мм)	Вес плит (кг/панель)	Рекомендуемая подвесная система
 Multiflex	1200 x 450 x 50	3,2	Rockfon® System T24 Baffle™
	1200 x 600 x 50	3,9	

Для получения подробной информации по существующим решениям обращайтесь к торговым представителям ROCKFON в России и СНГ.
Фактические размеры панелей уточняйте в службе технической поддержки ROCKFON.

ХАРАКТЕРИСТИКИ



Очистка

- Пылесос
- Мягкая ткань
- Сухая чистка паром (дважды в год)
- С помощью вспененного раствора при низком давлении.
- При высоком давлении: не превышая 80 бар, на расстоянии не менее 1 метра, при направлении воды под углом 30 °.
- Химическая стойкость: Устойчив к воздействию разбавленных растворов аммиака, хлора, четвертичного аммония и перекиси водорода.



Гигиена

Каменная вата не имеет питательной ценности, благодаря этому она не поддерживает развитие вредных микроорганизмов



Чистые комнаты

ISO Класс 5



Долговечность поверхности

Повышенная прочность и сопротивление грязи

РОЗНИЧНАЯ
ТОРГОВЛЯ

ОБРАЗОВАНИЕ

ДОСУГ

ПРОМЫШ-
ЛЕННОСТЬ

ОФИСЫ

ЗДРАВООХРА-
НЕНИЕ

ХАРАКТЕРИСТИКИ



Звукопоглощение

A_{eq} (м²/шт.)

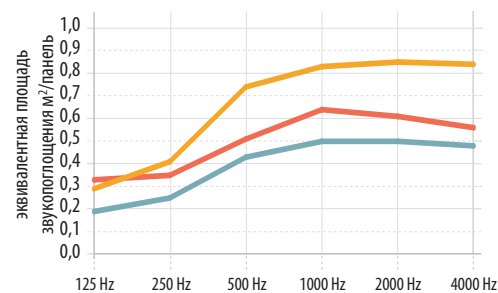

	1200x450x50: отдельная панель (1 экран/м ² ; расстояние между экранами: 83 см)	0,33	0,35	0,51	0,64	0,61	0,56
	1200x600x50: отдельная панель (1 экран/м ² ; расстояние между экранами: 83 см)	0,29	0,41	0,74	0,83	0,85	0,84
	1200x600x50: отдельная панель (2 экран/м ² ; расстояние между экранами: 42 см)	0,19	0,25	0,43	0,50	0,50	0,48



Пожаробезопасность

A2-s1,d0
Класс пожарной опасности - КМ1 (ФЗ №123)



Светоотражение

85%



Влагостойкость

До 100% относительной влажности воздуха.



Окружающая среда

Полностью перерабатываемый продукт



Внутренняя среда

Продукты Rockfon удостоены



Rockfon Color-all® стеновые панели

- Стеновые панели Rockfon Color-all – это специально разработанное решение потолочных панелей этой же серии применяемое для стен.
- Цветовая гамма стеновых панелей полностью совпадает с цветовыми решениями потолочных панелей Rockfon Color-all, что предоставляет неограниченную свободу для создания уникальных интерьеров.
- Звукопоглощение стеновых панелей класса В с коэффициентом $a_w = 0,80$ обеспечивает отличные акустические характеристики в помещении, даря находящимся в нем людям тишину и отсутствие эха.

ОПИСАНИЕ ПРОДУКТА

- Панель из каменной ваты
- Поверхность: матовая гладкая поверхность, 34 цвета

АССОРТИМЕНТ

Тип кромки	Размер панели (мм)	Вес плит (кг/м ²)	Рекомендуемая подвесная система
 A24	2400 x 600 x 40	3.1	Rockfon® System T24 A Wall™
	2400 x 600 x 40	3.1	Rockfon® System HAT A Wall™
	2400 x 1200 x 40	3.1	Rockfon® System T24 A Wall™
	2400 x 1200 x 40	3.1	Rockfon® System HAT A Wall™

Для получения подробной информации по существующим решениям обращайтесь к торговым представителям ROCKFON в России и СНГ.

Фактические размеры панелей уточняйте в службе технической поддержки ROCKFON.



ХАРАКТЕРИСТИКИ



Звукопоглощение

α_w : 0,80 (класс B)

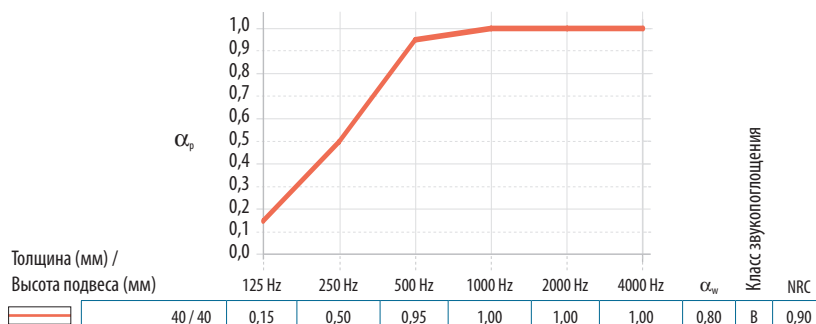

Пожаробезопасность

A1
(EN 13501-1)
Класс пожарной опасности - KM1 (ФЗ №123)



Светоотражение

Показатель светоотражения зависит от цвета панели.



Влагостойкость

До 100% относительной влажности воздуха.



Очистка

- Пылесос



Гигиена

Каменная вата не имеет питательной ценности, благодаря этому она не поддерживает развитие вредных микроорганизмов



Окружающая среда

Полностью перерабатываемый продукт



Внутренняя среда

Продукты Rockfon удостоены



CITYTONES

STONE - 01
NCS S 1500-N

Светоотражение: 55 %

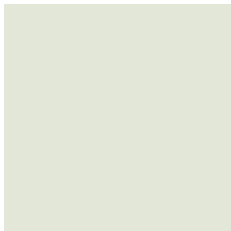

PLASTER - 02
NCS S 1005-R80B

Светоотражение: 58 %

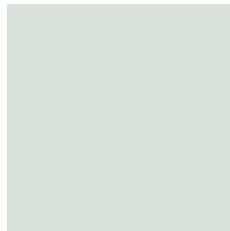

GRAVEL - 03
NCS S 3502-B

Светоотражение: 34 %

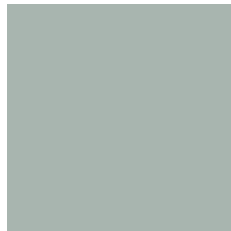

MASTIC - 04
NCS S 3500-N

Светоотражение: 33 %

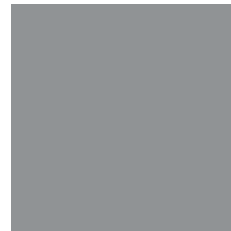

ZINC - 05
NCS S 4005-R50B

Светоотражение: 33 %



CONCRETE - 06
NCS S 6500-N

Светоотражение: 16 %



TARMAC - 07
NCS S 6005-R20B

Светоотражение: 13 %

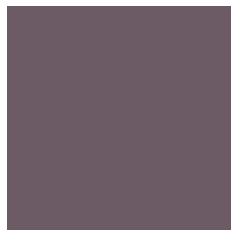

Natural
tones

ANTHRACITE - 08
NCS S 7010-R90B

Светоотражение: 7 %

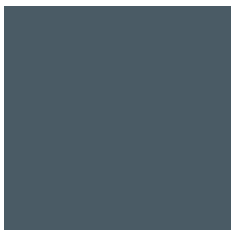

CHARCOAL - 09
NCS S 9000-N

Светоотражение: 4 %



STUCCO - 20
NCS S 0505-Y40R

Светоотражение: 70 %



CHALK - 21
NCS S 2005-Y40R

Светоотражение: 51 %



LINEN - 22
NCS S 4005-Y50R

Светоотражение: 29 %



HEMP - 23
NCS S 3005-Y20R

Светоотражение: 45 %



CORK - 24
NCS S 4010-Y30R

Светоотражение: 30 %



EARTH - 25
NCS S 5010-Y50R

Светоотражение: 22 %

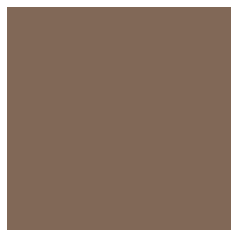

CLAY - 26
NCS S 4502-Y

Светоотражение: 22 %



HUMUS - 27
NCS S 8010-Y70R

Светоотражение: 5 %

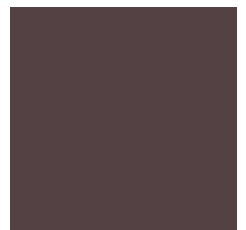

NCS коды наиболее точно соответствуют приведенным в брошюре цветам. Фактический цвет потолочной панели может несколько отличаться от опубликованных в данном издании образцов краски в связи с текстурой поверхности панели и цвета каменной ваты, которая является основой продукции. Образцы цветных поверхностей можно получить по запросу у торговых представителей ROCKFON.

Sensorial TONES

LIGHT - 40

NCS S 0510-Y10R

Светоотражение: 71 %



SUNRISE - 41

NCS S 0510-Y50R

Светоотражение: 65 %



FRESH - 42

NCS S 2005-B20G

Светоотражение: 51 %

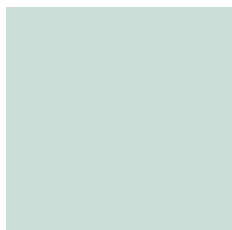

BREEZE - 43

NCS S 1030-R80B

Светоотражение: 45 %

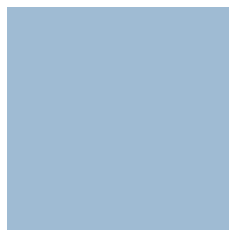

AQUA - 44

NCS S 1550-R80B

Светоотражение: 25 %



MISTY - 45

NCS S 1010-R40B

Светоотражение: 60 %

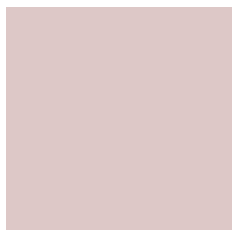

TWILIGHT - 46

NCS S 3010-R20B

Светоотражение: 29 %



energetic tones

CHILI - 50

NCS S 1580-Y90R

Светоотражение: 12 %



CURACAO - 51

NCS S 2555-B20G

Светоотражение: 22 %



VITAMIN - 52

NCS S 0585-Y20R

Светоотражение: 46 %



PRECIOUS TONES

COPPER - 60

Светоотражение: 34 %



GOLD - 61

Светоотражение: 41 %



MERCURY - 62

Светоотражение: 44 %



GARNET - 70

NCS S 5030-Y90R

Светоотражение: 12 %



SCARLET - 71

NCS S 5040-Y90R

Светоотражение: 8 %



Sophisticated tones

ERMINE - 72

NCS S 5030-B

Светоотражение: 12 %



EMERALD - 73

NCS S 6030-B30G

Светоотражение: 7 %

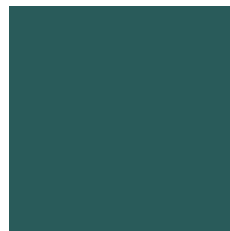

Rockfon® Koral® стеновые панели

- Отличное звукопоглощение стеновых панелей Rockfon Koral, а также высокие влагостойкие свойства позволяют применять данные панели в помещениях с высоким уровнем влажности и шума, например, в бассейнах, ледовых аренах и т.д. В данных помещениях, как правило, применение только потолочных панелей является недостаточным условием для создания акустического комфорта. Улучшить акустические показатели поможет применение стеновых панелей Rockfon Koral.
- Стеновые панели Rockfon Koral имеют одинаковую поверхность с потолочными, поэтому их совместное применение органично дополняет любой интерьер.

ОПИСАНИЕ ПРОДУКТА

- Панель из каменной ваты
- Лицевая сторона: микрорельефное, белое, окрашенное полотно
- Задняя сторона: стеклоткань

АССОРТИМЕНТ

Тип кромки	Размер панели (мм)	Вес плит (кг/м ²)	Рекомендуемая подвесная система
 A24	1200 x 600 x 40	3.3	Rockfon® System T24 A Wall™
	1200 x 600 x 40	3.3	Rockfon® System HAT A Wall™
	1800 x 600 x 40	3.3	Rockfon® System T24 A Wall™
	1800 x 600 x 40	3.3	Rockfon® System HAT A Wall™
	2400 x 600 x 40	3.3	Rockfon® System T24 A Wall™
	2400 x 600 x 40	3.3	Rockfon® System HAT A Wall™

Для получения подробной информации по существующим решениям обращайтесь к торговым представителям ROCKFON в России и СНГ.

Фактические размеры панелей уточняйте в службе технической поддержки ROCKFON.



ХАРАКТЕРИСТИКИ



Звукопоглощение

α_w : 0,95 (класс A)

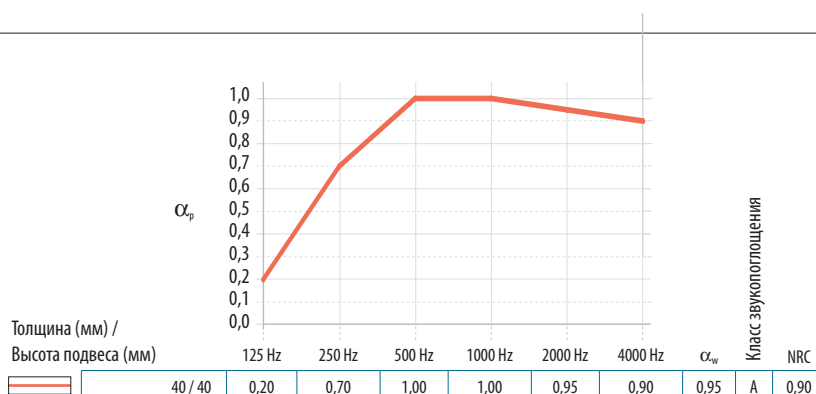

Пожаробезопасность

A1
(EN 13501-1)
Класс пожарной опасности - KM1 (ФЗ №123)



Светоотражение

86%



Влагостойкость

До 100% относительной влажности воздуха.



Очистка

- Пылесос
- Мягкая ткань



Гигиена

Каменная вата не имеет питательной ценности, благодаря этому она не поддерживает развитие вредных микроорганизмов



Окружающая среда

Полностью перерабатываемый продукт



Внутренняя среда

Продукты Rockfon удостоены



Rockfon® VertiQ®

- Привлекательные, прочные и ударостойкие звукопоглощающие акустические стеновые панели.
- Панели доступны в четырех цветах - белом, светло-сером, сером и черном.
- Прочная тканевая поверхность обеспечивает превосходную ударопрочность и долговечность.
- Панели могут устанавливаться и вертикально и горизонтально, открывая множество возможностей для дизайна.
- Специально разработанная система монтажа делает установку панелей VertiQ быстрой и простой, возможен демонтаж.



ОПИСАНИЕ ПРОДУКТА

- Панель из каменной ваты
- Поверхность: имеют особо-прочную тканевую поверхность 4-х цветов

АССОРТИМЕНТ

Тип кромки	Размер панели (мм)	Вес плит (кг/м ²)	Рекомендуемая подвесная система
 C	2400 x 600 x 40	6.4	Rockfon® System VertiQ® C Wall™

Для получения подробной информации по существующим решениям обращайтесь к торговым представителям ROCKFON в России и СНГ.
Фактические размеры панелей уточняйте в службе технической поддержки ROCKFON.

Белый



Светло-серый



Серый



Черный



Ударопрочность

Измерено в соответствии с DIN 18032 часть 3: панели Rockfon VertiQ A установленные с системой Rockfon System VertiQ HAT A Wall выполняют требования стандарта «Высокая ударная прочность»; панели Rockfon VertiQ C установленные с системой Rockfon System VertiQ C Wall выполняют требования стандарта к прочности на удар мячом при бросках руками. Тканевая поверхность панелей Rockfon VertiQ обеспечивает повышенную устойчивость к перфорации в соответствии с NF P 08-301. Панели Rockfon VertiQ с кромками A и C характеризуются высокой ударопрочностью, однако, не рекомендуется применять их в помещениях, где существует вероятность длительного воздействия высокой ударной нагрузки.



РОЗНИЧНАЯ
ТОРГОВЛЯ

ОБРАЗОВАНИЕ

ОФИСЫ

ДОСУГ

ХАРАКТЕРИСТИКИ



Звукопоглощение

α_w : 1,00 (класс A)

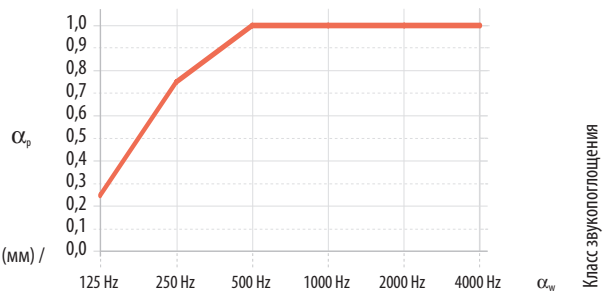

Тип кромки : Толщина (мм) /
Высота подвеса (мм)

Тип кромки	Толщина (мм)	Высота подвеса (мм)	125 Hz	250 Hz	500 Hz	1000 Hz	2000 Hz	4000 Hz	α_w	Класс звукопоглощения	NRC
—	VertiQ C	40 / 40	0,25	0,75	1,00	1,00	1,00	1,00	1,00	A	1,00



Пожаробезопасность

A2-s1,d0
(EN 13501-1)
Класс пожарной
опасности - KM2 (ФЗ
№123)



Светоотражение

Белый 72%
Светло серый 61%
Серый 33%
Черный 5%



Влагостойкость

До 100% относительной
влажности воздуха.
Панели VertiQ с кромкой C
установленные с системой
Rockfon System VertiQ C
Wall можно использовать в
бассейнах при отсутствии
воздействия на них
конденсата, брызг или
капель воды.
Подробную информацию
можно получить у
представителей Rockfon.



Очистка

• Пылесос



Гигиена

Каменная вата не имеет
питательной ценности,
благодаря этому она не
поддерживает развитие
вредных микроорганизмов



Окружающая среда

Полностью
перерабатываемый
продукт



Внутренняя среда

Продукты Rockfon
удостоены



Rockfon® Samson™ стеновые панели

- Специальная усиленная тканная поверхность панелей Rockfon Samson обеспечивает надежность и ударопрочность.
- Благодаря высокому звукопоглощению стеновые панели Rockfon Samson обеспечивают благоприятную акустическую среду и комфорт в помещениях, в которых обычно шумно и образуется эхо.
- При монтаже панелей с ударопрочной системой возможно их применение в местах подверженных риску ударной нагрузки – удары мячей и т.д.
- Благодаря специализированной тканевой поверхности панели устойчивы к перфорации и ударной нагрузке в соответствии со стандартом NFP 08-301.

ОПИСАНИЕ ПРОДУКТА

- Панель из каменной ваты
- Поверхность: имеют тканевую поверхность белого цвета

АССОРТИМЕНТ

Тип кромки	Размер панели (мм)	Вес плит (кг/м ²)	Рекомендуемая подвесная система
 A24	1200 x 600 x 40	4.1	Rockfon® System T24 A Wall™
	1800 x 600 x 40	4.1	
	2400 x 600 x 40	4.1	
 A HAT	1200 x 600 x 40	4.1	Rockfon® System HAT A Wall™
	1800 x 600 x 40	4.1	
	2400 x 600 x 40	4.1	

*Для получения подробной информации по существующим решениям обращайтесь к торговым представителям ROCKFON в России и СНГ.
Фактические размеры панелей уточняйте в службе технической поддержки ROCKFON.*



Ударопрочность

В спортивных сооружениях, где требуется высокая ударопрочность, стеновые панели Rockfon Samson можно устанавливать только в местах, в которых существует вероятность случайных воздействий мячом. Тканная поверхность Rockfon Samson обеспечивает защиту от повреждений в соответствии с NF P 08-301.



ОБРАЗОВАНИЕ

ДОСУГ

ХАРАКТЕРИСТИКИ



Звукопоглощение

α_w : 0,85 (класс A)

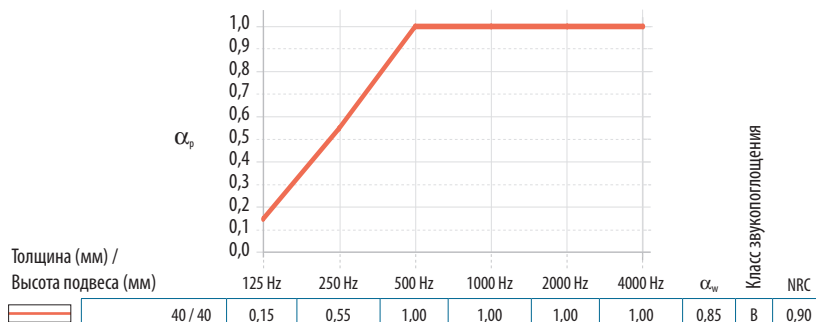

Пожаробезопасность

A1
(EN 13501-1)
Класс пожарной опасности - KM1 (ФЗ №123)



Светоотражение

72%



Влагостойкость

До 100% относительной влажности воздуха.



Очистка

• Пылесос



Гигиена

Каменная вата не имеет питательной ценности, благодаря этому она не поддерживает развитие вредных микроорганизмов



Окружающая среда

Полностью перерабатываемый продукт



Внутренняя среда

Продукты Rockfon удостоены



Rockfon® Boxer™ стеновые панели

- Ударопрочные стеновые панели Rockfon Boxer – отличное решение для помещений, в которых необходимо обеспечить не только высокие акустические характеристики, но и надежность стеновых панелей.
- Благодаря особой технологии производства панелей Rockfon Boxer, панели обеспечивают ударопрочность, а также звукопоглощение класса А.
- Эстетически привлекательная поверхность панелей белого цвета делает их применимыми в помещениях образовательного сектора, а также в сооружениях для досуга и спорта – в спортивных залах, ледовых аренах, бассейнах, боулингах и т.д.

ОПИСАНИЕ ПРОДУКТА

- Панель из каменной ваты
- Поверхность: микро рельефная белая поверхность

АССОРТИМЕНТ

Тип кромки	Размер панели (мм)	Вес плит (кг/м ²)	Рекомендуемая подвесная система
 A24	1200 x 600 x 40	4.1	Rockfon® System T24 A Wall™
	1800 x 600 x 40	4.1	
	2400 x 600 x 40	4.1	
 A HAT	1200 x 600 x 40	4.1	Rockfon® System HAT A Wall™
	1800 x 600 x 40	4.1	
	2400 x 600 x 40	4.1	

Для получения подробной информации по существующим решениям обращайтесь к торговым представителям ROCKFON в России и СНГ.

Фактические размеры панелей уточняйте в службе технической поддержки ROCKFON.



Ударопрочность

В спортивных сооружениях, где требуется высокая ударопрочность, стеновые панели Rockfon Boxer можно устанавливать только в местах, в которых существует вероятность случайных воздействий мячом.

ДОСУГ

ОБРАЗОВАНИЕ

ХАРАКТЕРИСТИКИ



Звукопоглощение

α_w : 0,95 (класс A)

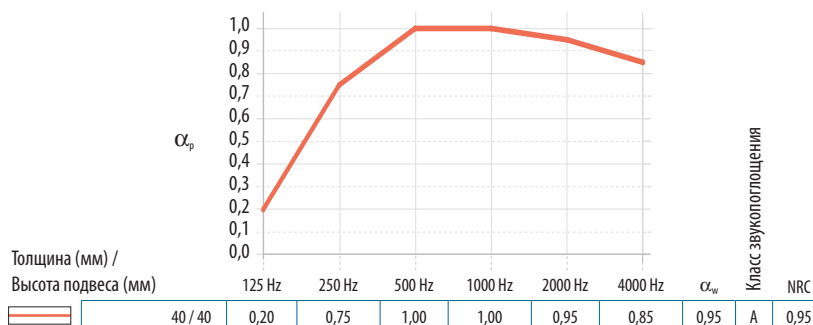

Пожаробезопасность

A1
(EN 13501-1)
Класс пожарной опасности - KM2 (ФЗ №123)



Светоотражение

85%



Влагостойкость

До 100% относительной влажности воздуха.



Очистка

- Пылесос
- Мягкая ткань



Гигиена

Каменная вата не имеет питательной ценности, благодаря этому она не поддерживает развитие вредных микроорганизмов



Окружающая среда

Полностью перерабатываемый продукт



Внутренняя среда

Продукты Rockfon удостоены





ПОДВЕСНАЯ СИСТЕМА

Подвесная система Chicago Metallic делится на восемь категорий, предлагая широкий спектр высокопроизводительных, огнестойких и коррозионностойких потолочных решений. Для простой установки в нашем ассортименте представлены дополнительные компоненты для подвесной системы.

Подвесная система адаптирована к нашим акустическим потолочным панелям Rockfon. Наша подвесная система - это выбор многих застройщиков.

Стандартная подвесная система

Наша стандартная подвесная система предназначена для быстрой установки. Стандартную подвесную систему легко демонтировать.

Дизайнерская и цветная подвесная система

Дизайнерская подвесная система представлена углублениями между панелями, что позволяет легко устанавливать дорожки освещения.

Наша цветовая палитра подвесной системы позволяет создать контрастность между потолочной панелью и подвесной системой.

Бандрастер

Бандрастер - это открытая подвесная система, которая имеет более гибкие конструкции, потолочную систему можно спроектировать в виде прямолинейной, квадратной и прямоугольной формы.



Пристенные уголки

Наши пристенные уголки помогают закончить монтаж потолочного пространства, придать эстетичный внешний вид, соединив стены и потолок.

Соединительные профили

Подходят для плавного перехода между подвесным и кромочным потолком.

Большепролетные профили

Надёжное решение для потолков, где возможность использования подвесов ограничена.

Специализированное применение

Мы предлагаем инновационные продукты, разработанные в соответствии с потребностями наших клиентов.

Дополнительные компоненты

Для повышения акустического комфорта и создания эстетического вида в нашем ассортименте представлены различные дополнительные компоненты для монтажа подвесных систем.

АССОРТИМЕНТ: ПОДВЕСНЫЕ СИСТЕМЫ И КОМПОНЕНТЫ

Понимание характеристик Chicago Metallic 135

СТАНДАРТНЫЕ СИСТЕМЫ:

- Chicago Metallic™ T24 Click 2890 136
- Chicago Metallic™ T15 Click 2790 138

ДИЗАЙНЕРСКИЕ И ЦВЕТНЫЕ СИСТЕМЫ:

- Chicago Metallic™ Ultraline® 3500 140

БАНДРАСТЕР

- Chicago Metallic™ 100 mm Bandraster 3100 142

СПЕЦИАЛЬНЫЕ РЕШЕНИЯ:

- Chicago Metallic™ T24 Click D2890 ECR Class D 144

РЕШЕНИЕ ДЛЯ КОРИДОРОВ:

- Chicago Metallic™ T24 Universal Longspan 8280 146

ПРИСТЕННЫЕ УГОЛКИ:

- Chicago Metallic™ пристенные уголки 148
- Chicago Metallic™ коррозионностойкий пристенный уголок 149
- Chicago Metallic™ усиленный пристенный уголок 150
- Chicago Metallic™ пристенные С-уголки 151
- Chicago Metallic™ теневой пристенный уголок 152

ОБРАМЛЕНИЕ:

ОБРАМЛЕНИЕ ОСТРОВОВ

- Chicago Metallic™ Screenline 154

КОМПОНЕНТЫ:

- Прижимные и фиксирующие клипсы 156
- Клипсы с подвесом 157
- Коррозионностойкие компоненты (класс D) 158
- Стабилизирующие профили 159
- Жесткие подвесы 160
- Регулируемые подвесы 161
- Уголки и соединители 162
- Компоненты для пристенных уголков 163
- Дополнительные компоненты 164
- Инструмент 165



ПОНИМАНИЕ ХАРАКТЕРИСТИК CHICAGO METALLIC



Реакция на огонь

Реакция на огонь определена в соответствии с EN 13501-1. Подвесная система Chicago Metallic и ее компоненты являются негорючими.



Огнестойкость

Подвесная система Chicago Metallic и потолочные панели Rockfon протестированы и классифицируются в соответствии с Европейскими стандартами EN 13501-2 и государственными нормами.



Цвета

Система Chicago Metallic доступна в палитре RAL и системе NCS в соответствии с ISO 7724-2 и стандартом ISO 7724-3. Фактические цвета могут несколько отличаться от RAL и NCS. Подвесная система Chicago Metallic доступна в глянцевой отделке в значениях 5,15,50 единиц. Блеск измеряется в соответствии с EN 13523 часть 2 под углом 60°.



Коррозионностойкость

Подвесная система Chicago Metallic производится из оцинкованной стали, следуя процессу Сензимира и соответствуя классу коррозионностойкости EN 13964 (A,B,C,D). В стандартной системе класса В защитный слой цинка составляет 100 г/м² и распределяется на каждую сторону. В повышенной коррозионностойкой системе (ECR) и компонентах класса С и D защитный слой составляет 100 г/м² и 275 г/м² и равномерно распределен на обе стороны и защищен дополнительным слоем краски в 20 микрон с каждой стороны.



Несущая способность системы

Несущая способность системы (макс. кг/м² применяемая к подвесной системе, не превышающая прогибов отдельных компонентов) соответствует стандарту EN 13964. Суммарное значение прогиба системы не должно превышать максимального значения, как в стандартном классе 1. Информация для нестандартных размеров в специальных проектах должна быть указана в технических спецификациях для вычисления техническими специалистами Rockfon.

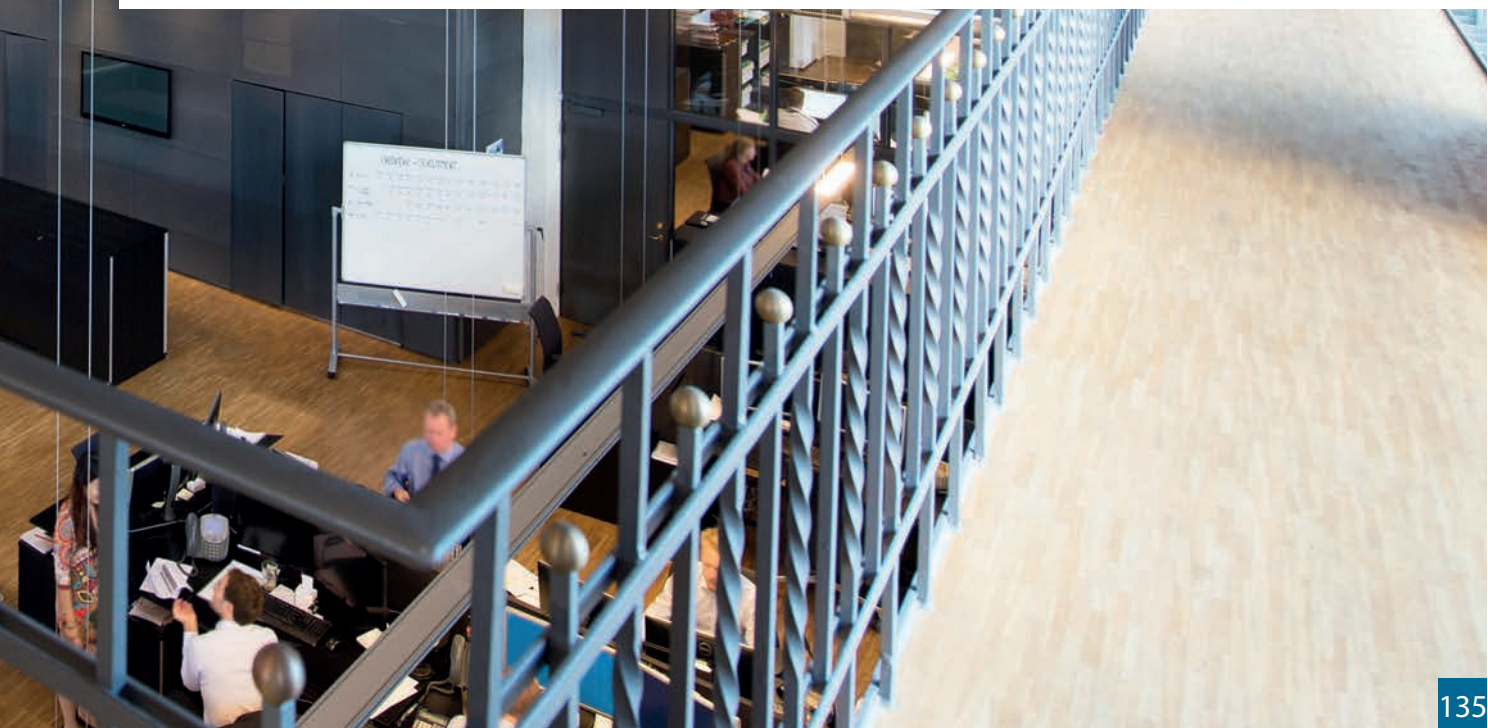

Chicago Metallic™ T24 Click 2890

- Система T24 с универсальными основными и поперечными направляющими гарантирует надежность геометрии ячеек
- 38 мм - полная высота системы для достижения стабильности, высокой несущей способности и совместимости с дополнительным оборудованием
- Прочная и стабильная система для простого и многократного демонтажа поперечных направляющих
- Простая и быстрая установка с надёжным звуковым индикатором - защелкой "Click"

ВИД В РАЗРЕЗЕ

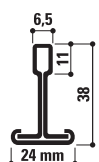

СОЕДИНЕНИЕ







Удлиненный усиленный край



СОВМЕСТИМОСТЬ ПАНЕЛЕЙ



АССОРТИМЕНТ

Классификатор	Наименование	Высота (мм)	Длина (мм)	Цвет	В коробке			На паллете		
					шт.	погон. м	кг	коробок	кг	
Основная направляющая										
T24 MR CL&HK		Основная направляющая T24 Click	38	3600	001, 04, 88, 14, 16, 534	15	54	19,5	70	1363
Поперечная направляющая										
T24 CT CLICK		Поперечная направляющая T24 Click	38	300	001, 04, 88, 14, 16, 534	150	45	13,1	70	916
T24 CT CLICK			38	600	001, 04, 88, 14, 16, 534	45	27	8,2	70	574
T24 CT CLICK			38	900	001, 04, 88, 14, 16, 534	50	45	13,1	70	915
T24 CT CLICK			38	1200	001, 04, 88, 14, 16, 534	45	54	15,7	72	1131
T24 CT CLICK			38	1800	001, 04, 88, 14, 16, 534	25	45	16,2	60	972

ЦВЕТОВЫЕ РЕШЕНИЯ

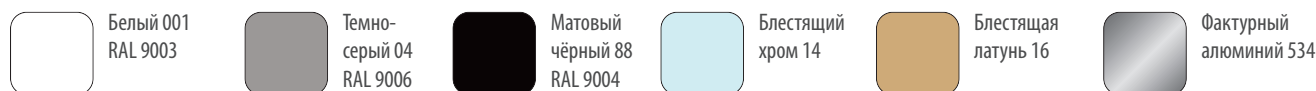

Если вам необходим другой цвет, вы можете обратиться к торговым представителям Rockfon® в России и СНГ. Указанный артикул RAL наиболее близок к производимому цвету. Фактический цвет подвесной системы может незначительно отличаться от цвета, опубликованном в данном издании.

ПРИСТЕННЫЕ УГОЛКИ



АКСЕССУАРЫ



Для получения подробной информации по существующим решениям пристенных уголков и аксессуаров обращайтесь к торговым представителям Rockfon® в России и СНГ.



РАСПОЛОЖЕНИЕ СЛОТОВ И ОТВЕРСТИЙ ДЛЯ ПОДВЕСОВ

Классификатор	Наименование	Высота (мм)	Длина (мм)	Слоты	Шаг слота (мм)
T24 MR CL&HK	Основная направляющая T24 Click	38	3600	36	 50 / 100 / 34 x 100 / 50
T24 CT CLICK	Поперечная направляющая T24 Click	38	300	0	 300
T24 CT CLICK		38	600	1	 300 / 300
T24 CT CLICK		38	900	0	 900
T24 CT CLICK		38	1200	3	 300 / 300 / 300 / 300
T24 CT CLICK		38	1800	5	 300 / 300 / 3 x 300 / 300

Иная длина и расположение слотов возможны по запросу.

ФУНКЦИОНАЛЬНЫЕ ХАРАКТЕРИСТИКИ



Несущая способность системы

Расстояние между подвесами (мм)	Размер панели (мм)	Кг/м2		
		Максимальный прогиб		
		2,5 мм	3,3 мм	4,0 мм
1200	600 x 600	9,9	13,4	16,5
1200	1200 x 600	10,9	14,6	17,9
1200	1800 x 600	3,3	4,5	5,7



Класс пожарной опасности

A1
НГ/Г1 - ФЗ №123



Коррозионная стойкость

B



Окружающая среда

Полностью перерабатываемый продукт

Chicago Metallic™ T15 Click 2790

- Система T15 с универсальными основными и поперечными направляющими гарантирует надежность геометрии ячеек
- 38 мм - полная высота системы для достижения стабильности, высокой несущей способности и совместимости с дополнительным оборудованием
- Применяется для создания более четких линий при отделке потолка
- Простая и быстрая установка с надёжным звуковым индикатором - защелкой "Click"

ВИД В РАЗРЕЗЕ

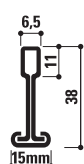

СОЕДИНЕНИЕ

Удлиненный усиленный край



СОВМЕСТИМОСТЬ ПАНЕЛЕЙ

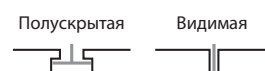

АССОРТИМЕНТ

Классификатор	Наименование	Высота (мм)	Длина (мм)	Цвет	В коробке			На паллете		
					шт.	погон. м	кг	коробок	кг	
Основная направляющая										
T15 MR CL&HK	 Основная направляющая T15 Click	38	3600	001, 04, 88, 14, 16, 534	15	54	17,1	50	856	
Поперечная направляющая										
T15 CT CLICK	 Поперечная направляющая T15 Click	38	600	001, 04, 88, 14, 16, 534	45	27	7,1	70	498	
T15 CT CLICK	 Поперечная направляющая T15 Click	38	1200	001, 04, 88, 14, 16, 534	45	54	13,7	72	989	

ЦВЕТОВЫЕ РЕШЕНИЯ



Белый 001
RAL 9003



Темно-серый 04
RAL 9006



Матовый чёрный 88
RAL 9004



Блестящий хром 14



Блестящая латунь 16



Фактурный алюминий 534

Если вам необходим другой цвет, вы можете обратиться к торговым представителям Rockfon® в России и СНГ. Указанный артикул RAL наиболее близок к производимому цвету. Фактический цвет подвесной системы может незначительно отличаться от цвета, опубликованном в данном издании.

ПРИСТЕННЫЕ УГОЛКИ

L19x24



Пристенный уголок
24x19 мм

W10x15

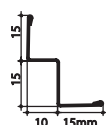

Теневой пристенный уголок
15x15x10x15 мм

L24x24 FLEX

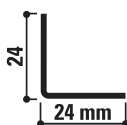

Гибкий пристенный уголок
24x24 мм

АКСЕССУАРЫ

QH NH 320



Регулируемый подвес для направляющих

HDC 4



Стальная прижимная клипса для панелей 15-20 мм (кромка А)

DLC



Соединитель основных направляющих DLC

FC T15 M6



Клипса для системы T15 с точечным подвесом

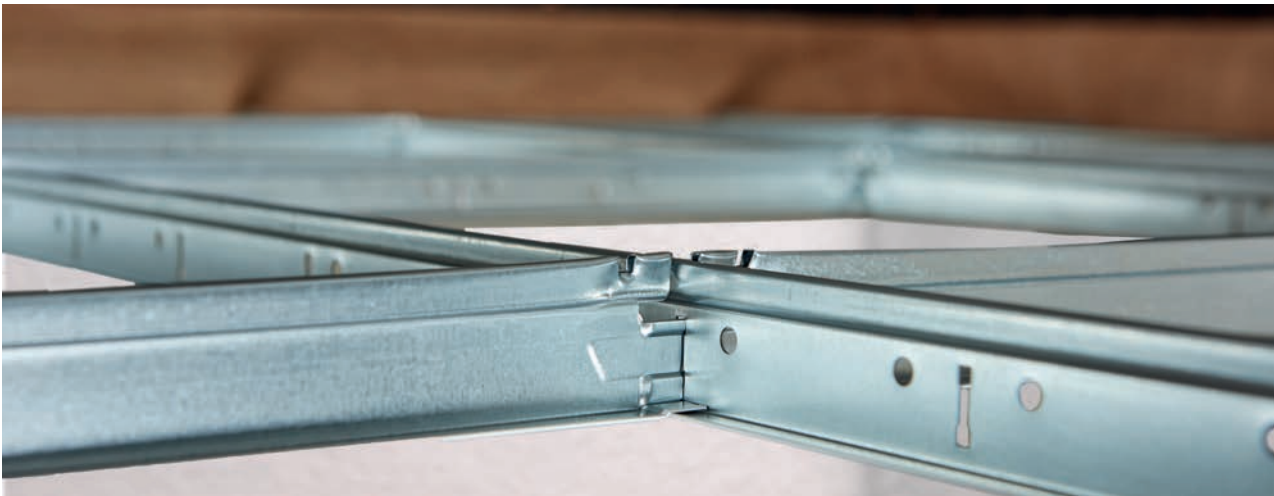

РАСПОЛОЖЕНИЕ СЛОТОВ И ОТВЕРСТИЙ ДЛЯ ПОДВЕСОВ

Классификатор	Наименование	Высота (мм)	Длина (мм)	Слоты	Шаг слота (мм)
T15 MR CL&HK	Основная направляющая T15 Click	38	3600	36	 50 / 100 / 34 x 100 / 50
T15 CT CLICK	Поперечная направляющая T15 Click	38	600	1	 300 / 300
T15 CT CLICK		38	1200	3	 300 / 300 / 300 / 300

Иная длина и расположение слотов возможны по запросу.

ФУНКЦИОНАЛЬНЫЕ ХАРАКТЕРИСТИКИ



Несущая способность системы

Расстояние между подвесами (мм)	Размер панели (мм)	Кг/м2		
		Максимальный прогиб		
		2,5 мм	3,3 мм	4,0 мм
1200	600 x 600	8,1	11,0	13,5
1200	1200 x 600	8,9	11,9	14,7



Класс пожарной опасности

A1
НГ/Г1 - ФЗ №123



Коррозионная стойкость

B



Окружающая среда

Полностью перерабатываемый продукт

Chicago Metallic™ Ultraline 3500

- Дизайнерская система особой, эстетически продуманной формы, с созданием эффекта тени для художественного оформления потолка
- Установка с надёжным звуковым индикатором - защелкой "Click"
- Полная высота 41 мм для совместимости с дополнительным оборудованием
- Выбор цветовых решений для создания специальных визуальных эффектов потолков
- Функциональная система с возможностью крепления дополнительных элементов декора и освещения

ВИД В РАЗРЕЗЕ

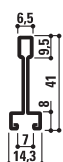

СОЕДИНЕНИЕ

Обрезанный край



СОВМЕСТИМОСТЬ ПАНЕЛЕЙ

Видимая



АССОРТИМЕНТ

Классификатор	Изображение	Наименование	Высота (мм)	Длина (мм)	Цвет	В коробке			На паллете	
						шт.	погон. м	кг	коробок	кг
Основная направляющая										
UL MR		Ultraline Основная направляющая	41	3600	8WW, 8WB, 8GB, 8BB	20	72	28,9	50	1446
Поперечная направляющая										
UL CT		Ultraline Поперечная направляющая	41	600	8WW, 8WB, 8GB, 8BB	70	42	16,4	72	1184
UL CT		Ultraline Поперечная направляющая - with 1 slot	41	1200	8WW, 8WB, 8GB, 8BB	40	48	18,7	70	1312

Данные артикулы образуют ячейку 600x600 мм. Для других размеров - обратитесь к техническим специалистам Rockfon в России и СНГ.

ЦВЕТОВЫЕ РЕШЕНИЯ



Белый 001/
Белый 001
RAL 9003 /
RAL 9003



Белый 001/
Глянцевый чёрный 08
RAL 9003 / RAL 9005



Темно-серый 04/
Глянцевый чёрный 08
RAL 9006 / RAL 9005



Глянцевый чёрный 08/
Глянцевый чёрный 08
RAL 9005 / RAL 9005

Если вам необходим другой цвет, вы можете обратиться к торговым представителям Rockfon® в России и СНГ. Указанный артикул RAL наиболее близок к производимому цвету. Фактический цвет подвесной системы может незначительно отличаться от цвета, опубликованном в данном издании.

ПРИСТЕННЫЕ УГОЛКИ

L19x24



Пристенный уголок
24x19 мм

W10x15

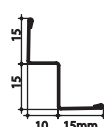

Теневой пристенный
уголок 15x15x10x15 мм

L24x24 FLEX



Гибкий пристенный
уголок 24x24 мм

АКСЕССУАРЫ

QH HH 320



Регулируемый подвес
для направляющих

UL PSH



Бегунок с кольцом

UL CAP



Накладка для слота в
системе Ultraline



РАСПОЛОЖЕНИЕ СЛОТОВ И ОТВЕРСТИЙ ДЛЯ ПОДВЕСОВ

Классификатор	Наименование	Высота (мм)	Длина (мм)	Слоты	Шаг слота (мм)
UL MR	Ultraline Основная направляющая	41	3600	6	 300 / 600 / 4 x 600 / 300
UL CT	Ultraline Поперечная направляющая	41	600	0	 600
UL CT	Ultraline Поперечная направляющая - with 1 slot	41	1200	1	 600 / 600

Иная длина и расположение слотов возможны по запросу.

ФУНКЦИОНАЛЬНЫЕ ХАРАКТЕРИСТИКИ



Несущая способность системы

Расстояние между подвесами (мм)	Размер панели (мм)	Кг/м2		
		Максимальный прогиб		
		2,5 мм	3,3 мм	4,0 мм
1200	600 x 600	9,8	13,3	16,3
1200	1200 x 600	10,7	14,4	17,6



Класс пожарной опасности

A1
НГ/Г1 - ФЗ №123



Коррозионная стойкость

C



Окружающая среда

Полностью перерабатываемый продукт

Chicago Metallic™ 100 mm Bandraster 3100

- Универсальная система Bandraster
- Точный монтаж дополнительного оборудования в профиль системы
- Система Bandraster предназначена для разделения площади потолка под нужную площадь помещения
- Пригодна для создания акустических и противопожарных барьеров в межпотолочном пространстве

ВИД В РАЗРЕЗЕ

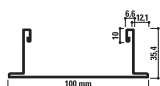

СОЕДИНЕНИЕ

Обрезанный край



СОВМЕСТИМОСТЬ ПАНЕЛЕЙ

Видимая



АССОРТИМЕНТ

Классификатор	Наименование	Высота (мм)	Длина (мм)	Цвет	В коробке			На паллете		
					шт.	погон. м	кг	коробок	кг	
Bandraster										
BR100	 Основная направляющая Бандрастер 100 мм – слот через каждые 100 мм	35,4	3600	001	8	28,8	30,9	30	928	
Поперечная направляющая										
BR100 T24 CT	 Поперечная направляющая Бандрастер T24 Hook	38	1724	001	50	86,2	30,4	36	1094	
Аксессуары для системы бандрастер										
BR100 LC	 Соединитель для Bandraster 100				25		3,5			
BR100 CC	 Соединитель для поперечной направляющей Bandraster 100				25		2,7			
BR100 WC	 Пристенный соединитель для Bandraster 100				25		2,7			
NH BR100	 Нижняя часть точечного жесткого подвеса для Bandraster 100				100		4,1			

ЦВЕТОВЫЕ РЕШЕНИЯ



Белый 001
RAL 9003

Если вам необходим другой цвет, вы можете обратиться к торговым представителям Rockfon® в России и СНГ. Указанный артикул RAL наиболее близок к производимому цвету. Фактический цвет подвесной системы может незначительно отличаться от цвета, опубликованном в данном издании.



ПРИСТЕННЫЕ УГОЛКИ

L19x24



Пристенный уголок
24x19 мм

W10x15

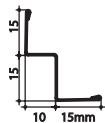

Теневой пристенный
уголок 15x15x10x15 мм

L24x24 FLEX

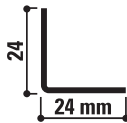

Гибкий пристенный уголок
24x24 мм

Для получения подробной информации по существующим решениям пристенных уголков и аксессуаров обращайтесь к торговым представителям Rockfon® в России и СНГ.

ФУНКЦИОНАЛЬНЫЕ ХАРАКТЕРИСТИКИ



**Класс пожарной
опасности**

A1
НГ/Г1 - ФЗ №123



**Коррозионная
стойкость**

B



Окружающая среда

Полностью
перерабатываемый
продукт

Chicago Metallic™ T24 Click D2890

ECR Class D

- Система T24 x 38 мм с дополнительным антикоррозийным покрытием
- Дополнительно оцинкованный профиль с двусторонней окраской в соответствии с требованиями класса D
- Компоненты для системы производятся с антикоррозийным покрытием

ВИД В РАЗРЕЗЕ

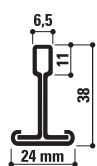

СОЕДИНЕНИЕ

Удлиненный усиленный край



СОВМЕСТИМОСТЬ ПАНЕЛЕЙ



АССОРТИМЕНТ

Классификатор	Изображение	Наименование	Высота (мм)	Длина (мм)	Цвет	В коробке			На паллете	
						шт.	погон. м	кг	коробок	кг
Основная направляющая										
T24 D MR CL&HK		Основная направляющая T24 Click коррозионностойкая	38	3600	001	15	54	23,6	70	1649
Поперечная направляющая										
T24 D CT CLICK		Поперечная направляющая T24 Click коррозионностойкая	38	600	001	45	27	9,8	70	684
T24 D CT CLICK			38	1200	001	45	54	18,9	72	1357
T24 D CT CLICK			38	1800	001	25	45	19,6	60	1176

ЦВЕТОВЫЕ РЕШЕНИЯ



Белый 001
RAL 9003

Если вам необходим другой цвет, вы можете обратиться к торговым представителям Rockfon® в России и СНГ. Указанный артикул RAL наиболее близок к производимому цвету. Фактический цвет подвесной системы может незначительно отличаться от цвета, опубликованном в данном издании.

ПРИСТЕННЫЕ УГОЛКИ

L19x24 D



Коррозионностойкий пристенный уголок 24x19 мм

АКСЕССУАРЫ

FH B D



Жесткий подвес с антикоррозийным покрытием

HDC 1



Пластиковая прижимная клипса для панелей толщиной 15-20 мм (кромка А), 15-30 мм (кромка Е), 20-25 мм (Х,М,З), 20-30 мм (кромка D)

NH D 85



Верхняя часть жесткого подвеса с антикоррозийным покрытием

NH D T



Нижняя часть жесткого подвеса с антикоррозийным покрытием

NH D CLIP



Соединительная шпилька с антикоррозийным покрытием

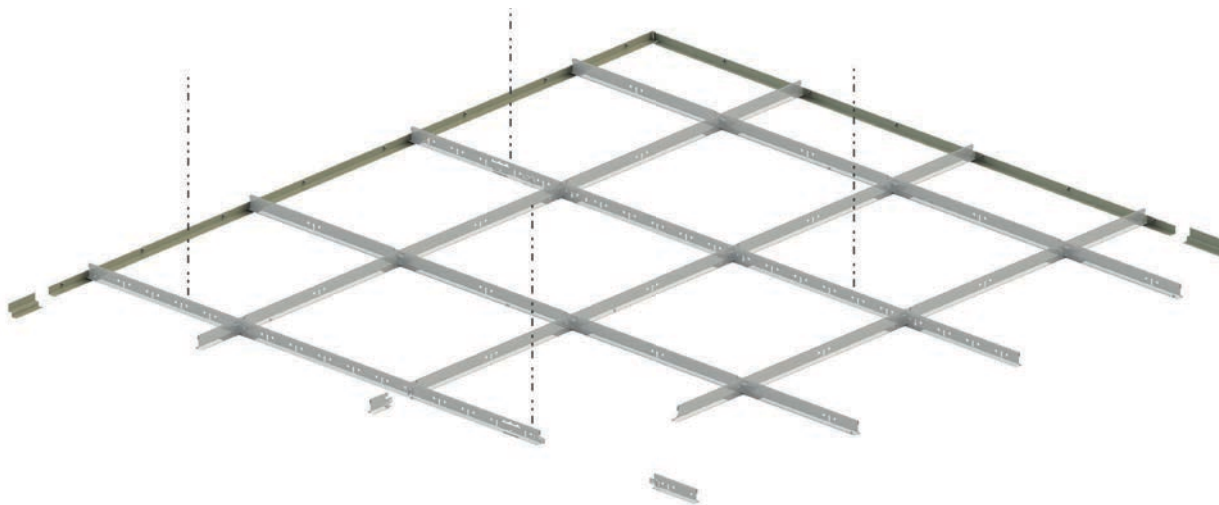

РАСПОЛОЖЕНИЕ СЛОТОВ И ОТВЕРСТИЙ ДЛЯ ПОДВЕСОВ

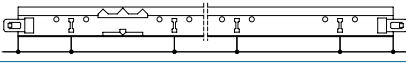
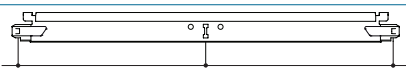
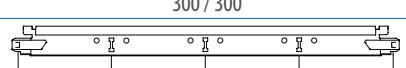
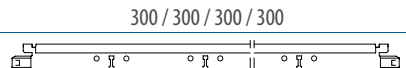
Классификатор	Наименование	Высота (мм)	Длина (мм)	Слоты	Шаг слота (мм)
T24 D MR CL&HK	Основная направляющая T24 Click коррозионнотойкая	38	3600	36	 50 / 100 / 34 x 100 / 50
T24 D CT CLICK	Поперечная направляющая T24 Click коррозионнотойкая	38	600	1	 300 / 300
T24 D CT CLICK		38	1200	3	 300 / 300 / 300 / 300
T24 D CT CLICK		38	1800	5	 300 / 300 / 3 x 300 / 300

ФУНКЦИОНАЛЬНЫЕ ХАРАКТЕРИСТИКИ



Несущая способность системы

Расстояние между подвесами (мм)	Размер панели (мм)	Кг/м2		
		Максимальный прогиб		
		2,5 мм	3,3 мм	4,0 мм
1200	600 x 600	9,9	13,4	16,5
1200	1200 x 600	10,9	14,6	17,5
1200	1800 x 600	3,3	4,5	5,7



Класс пожарной опасности

A1
НГ/Г1 - ФЗ №123



Коррозионная стойкость

D



Окружающая среда

Полностью перерабатываемый продукт

Chicago Metallic™ T24 Universal Longspan 8280

- Система T24 с двойной основной направляющей для организации потолка в коридорных пространствах
- Совместима с системой Chicago Metallic™ T24
- Подходит для помещений с разными высотами подвесов
- Меньше подвесных креплений для сокращения затрат времени и средств на монтаж

ВИД В РАЗРЕЗЕ



СОЕДИНЕНИЕ

Удлиненный усиленный край



СОВМЕСТИМОСТЬ ПАНЕЛЕЙ



АССОРТИМЕНТ

Классификатор	Наименование	Высота (мм)	Длина (мм)	Цвет	В коробке			На паллете		
					шт.	погон. м	кг	коробок	кг	
Основная направляющая										
T24x75 MR CL&HK		Основная направляющая T24	75	3600	001	8	28,8	21	50	1050

ЦВЕТОВЫЕ РЕШЕНИЯ



Белый 001
RAL 9003

Если вам необходим другой цвет, вы можете обратиться к торговым представителям Rockfon® в России и СНГ. Указанный артикул RAL наиболее близок к производимому цвету. Фактический цвет подвесной системы может незначительно отличаться от цвета, опубликованном в данном издании.

ПРИСТЕННЫЕ УГОЛКИ

L19x24



Пристенный уголок
24x19 мм

W10x15

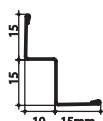

Теневой пристенный
уголок 15x15x10x15 мм

АКСЕССУАРЫ

QH HH 320



Регулируемый подвес
для направляющих

WC I



Пристенный
соединитель

HDC 4



Стальная прижимная
клипса для панелей
15-20 мм (кромка А)

DLC



Соединитель
основных
направляющих DLC

SBH 600/625



Стабилизирующий
профиль для модулей
600 мм

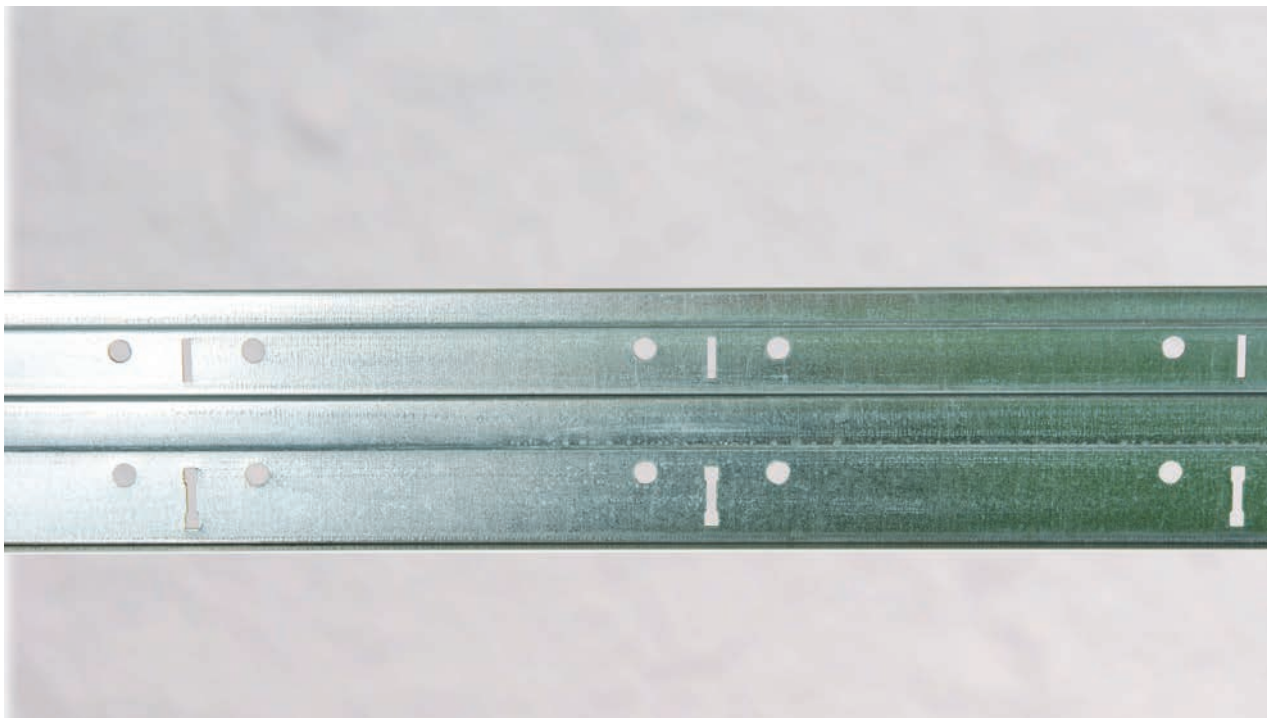

РАСПОЛОЖЕНИЕ СЛОТОВ И ОТВЕРСТИЙ ДЛЯ ПОДВЕСОВ

Классификатор	Наименование	Высота (мм)	Длина (мм)	Слоты	Шаг слота (мм)
T24x75 MR CL&HK	Основная направляющая T24	75	3600	36	

Иная длина и расположение слотов возможны по запросу.

ФУНКЦИОНАЛЬНЫЕ ХАРАКТЕРИСТИКИ



Несущая способность системы

		При максимальном прогибе 4 мм										
Расстояние между основными направляющими	Расстояние между поперечными направляющими	Максимальное расстояние между подвесами, мм										
		максимальная нагрузка на кг/м2 потолка										
		Классификатор поперечных направляющих	2,5	3	3,5	4	5	7	10	12	15	
1200	600	T24 СТН/С 38	3980	3340	3230	3140	2970	2720	2420	2270	2050	
1800	600	T24 СТН/С 38	2880	2720	2560	2410	2110	1430	--	--	--	



Класс пожарной опасности

A1
НГ/Г1 - ФЗ №123



Коррозионная стойкость

B



Окружающая среда

Полностью перерабатываемый продукт

Chicago Metallic™ пристенные уголки

- Широкий выбор пристенных уголков различной ширины и высоты
- Лицевые стороны адаптированы для монтажа на подвесные системы T24 и T15
- Идеальное цветовое сочетание с подвесными системами
- Имеется несколько вариантов высоты для разнообразного крепежа

АССОРТИМЕНТ

Классификатор	Изображение	Наименование	Длина (мм)	Цвет	В коробке			На паллете	
					шт.	погон. м	кг	коробок	кг
L19x24		Пристенный уголок 24x19 мм	3050	001, 04	40	122	23	60	1379
L24x24 CAP		Пристенный уголок 24x24 мм	3050	88, 14, 16, 534	35	106,75	28,8	60	1728

ЦВЕТОВЫЕ РЕШЕНИЯ



Белый 001
RAL 9003



Темно-серый 04
RAL 9006



Матовый чёрный 88
RAL 9004



Блестящий хром 14



Блестящая латунь 16



Фактурный алюминий 534

Если вам необходим другой цвет, вы можете обратиться к торговым представителям Rockfon® в России и СНГ. Указанный артикул RAL наиболее близок к производимому цвету. Фактический цвет подвесной системы может незначительно отличаться от цвета, опубликованном в данном издании.

ОПИСАНИЕ

L19x24

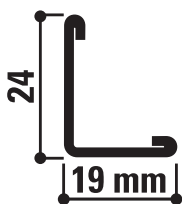

Пристенный уголок 24x19 мм.

L24x24 CAP

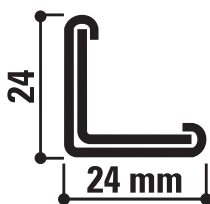

Пристенный уголок 24x24 мм с завальцованным окрашенным металлом, вариативность по цвету.

ФУНКЦИОНАЛЬНЫЕ ХАРАКТЕРИСТИКИ



Класс пожарной опасности
A1
НГ/Г1 - ФЗ №123



Коррозионная стойкость
B



Окружающая среда
Полностью перерабатываемый продукт

Chicago Metallic™ коррозионностойкий пристенный уголок

- Широкий выбор пристенных уголков различной ширины и высоты
- Лицевые стороны адаптированы для монтажа на подвесные системы T24 и T15
- Класс устойчивости коррозии - D
- Возможность выбора из ассортимента стандартных цветов

АССОРТИМЕНТ

Классификатор	Изображение	Наименование	Длина (мм)	Цвет	В коробке			На паллете	
					шт.	погон. м	кг	коробок	кг
L19x24 D		Коррозионностойкий пристенный уголок 24x19 мм	3050	001	40	122	23	60	1379

ЦВЕТОВЫЕ РЕШЕНИЯ



Белый 001
RAL 9003

Если вам необходим другой цвет, вы можете обратиться к торговым представителям Rockfon® в России и СНГ. Указанный артикул RAL наиболее близок к производимому цвету. Фактический цвет подвесной системы может незначительно отличаться от цвета, опубликованном в данном издании.

ОПИСАНИЕ

L19x24 D

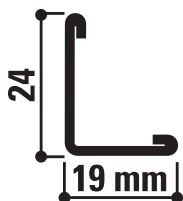

Пристенный уголок с повышенной коррозионной стойкостью, изготовленный из предварительно окрашенной, оцинкованной горячим цинкованием стали Z 275 с дополнительной защитой, обеспечивающей повышенную коррозионную стойкость, состоящей из 275 г цинка на м².

ФУНКЦИОНАЛЬНЫЕ ХАРАКТЕРИСТИКИ



Класс пожарной опасности
A1
НГ/Г1 - ФЗ №123



Коррозионная стойкость
D



Окружающая среда
Полностью перерабатываемый продукт

Chicago Metallic™ усиленный пристенный уголок

- Пристенные уголки с повышенной несущей способностью
- Универсальное решение для коридоров
- Можно комбинировать с тяжелыми панелями
- Идеальное цветовое сочетание с подвесными системами

АССОРТИМЕНТ

Классификатор	Изображение	Наименование	Длина (мм)	Цвет	В коробке			На паллете	
					шт.	погон. м	кг	коробок	кг
L24x24 HD		Усиленный пристенный уголок 24x24 мм	3050	001	35	106,75	31,2	60	1870

ЦВЕТОВЫЕ РЕШЕНИЯ



Белый 001
RAL 9003

Если вам необходим другой цвет, вы можете обратиться к торговым представителям Rockfon® в России и СНГ. Указанный артикул RAL наиболее близок к производимому цвету. Фактический цвет подвесной системы может незначительно отличаться от цвета, опубликованном в данном издании.

ОПИСАНИЕ

L24x24 HD

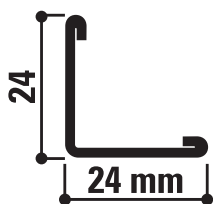

Усиленный пристенный уголок 24x24 мм.

ФУНКЦИОНАЛЬНЫЕ ХАРАКТЕРИСТИКИ



Класс пожарной опасности
A1
НГ/Г1 - ФЗ №123



Коррозионная стойкость
B



Окружающая среда
Полностью перерабатываемый продукт

Chicago Metallic™ пристенные С-уголки

- С-профиль для панелей с толщиной до 37 мм
- Применяется в помещениях с пониженным давлением воздуха
- Монтируется с прижимными клипсами для устранения зазоров между подвесной системой и панелью
- Совместим с разными видами прижимных клипс в зависимости от толщины панели

АССОРТИМЕНТ

Классификатор	Изображение	Наименование	Длина (мм)	Цвет	В коробке			На паллете	
					шт.	погон. м	кг	коробок	кг
C37		Пристенный С-уголок 20x40x20 мм	3050	001	32	97,6	32,5	30	975

ЦВЕТОВЫЕ РЕШЕНИЯ



Белый 001
RAL 9003

Если вам необходим другой цвет, вы можете обратиться к торговым представителям Rockfon® в России и СНГ. Указанный артикул RAL наиболее близок к производимому цвету. Фактический цвет подвесной системы может незначительно отличаться от цвета, опубликованном в данном издании.

АКСЕССУАРЫ

HDC W1



Прижимная клипса для стеновых панелей

ОПИСАНИЕ

C37

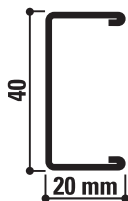

П-профиль для стеновых решений с 20 мм лицевой стороной. Может быть использован для металлических панелей толщиной до 37 мм.

ФУНКЦИОНАЛЬНЫЕ ХАРАКТЕРИСТИКИ



Класс пожарной опасности
А1
НГ/Г1 - Ф3 №123



Коррозионная стойкость
В



Окружающая среда
Полностью перерабатываемый продукт

Chicago Metallic™ теневой пристенный уголок

- Широкий ассортимент теневых пристенных уголков для любых проектов
- Подходит для коридоров и уникальных проектов
- Часто применяется с кромкой E, X, M, D

АССОРТИМЕНТ

Классификатор	Изображение	Наименование	Длина (мм)	Цвет	В коробке			На паллете	
					шт.	погон. м	кг	коробок	кг
W10x15		Теневой пристенный уголок 15x15x10x15 мм	3050	001	30	91,5	19,9	60	1191
W8x12		Теневой пристенный уголок 15x12x8x15 мм	3050	001	30	91,5	17,9	60	1075

ЦВЕТОВЫЕ РЕШЕНИЯ



Белый 001
RAL 9003

Если вам необходим другой цвет, вы можете обратиться к торговым представителям Rockfon® в России и СНГ. Указанный артикул RAL наиболее близок к производимому цвету. Фактический цвет подвесной системы может незначительно отличаться от цвета, опубликованном в данном издании.

АКСЕССУАРЫ

СС 15 OUT



Вставка для оформления внешнего угла w-образного теневое уголка ширина 15 мм

СС 15 IN



Вставка для оформления внутреннего угла w-образного теневое уголка ширина 15 мм

ОПИСАНИЕ

W10x15

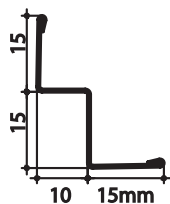

Теневой пристенный уголок для панелей со скрытыми и полускрытыми кромками:
X, M, Z, D
E24 L10
E15 L10

W8x12

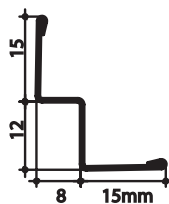

Теневой пристенный уголок для панелей со скрытыми и полускрытыми кромками:
D,
E24 S8
E15 S8

ФУНКЦИОНАЛЬНЫЕ ХАРАКТЕРИСТИКИ



Класс пожарной опасности
A1
НГ/Г1 - ФЗ №123



Коррозионная стойкость
B



Окружающая среда
Полностью перерабатываемый продукт



Chicago Metallic™ Screenline

- Система Screenline для создания потолочных островов различной формы, без ограничения по размерам
- Рамочная конструкция потолочного острова с видимыми или скрытыми направляющими
- Идеальное цветовое сочетание с другими решениями Rockfon®
- Дополнительное антикоррозийное покрытие



ВИД В РАЗРЕЗЕ



СОВМЕСТИМОСТЬ ПАНЕЛЕЙ



АССОРТИМЕНТ

Классификатор	Наименование	Высота (мм)	Длина (мм)	Цвет	В коробке			На паллете		
					шт.	погон. м	кг	коробок	кг	
Профили Screenline										
SCR C40 CC		Направляющая Screenline 20x43x20 мм	43	1140	001	8	9,12	3,1	55	169
			43	1740	001	8	13,92	4,7	55	258
			43	2340	001	8	18,72	6,3	55	347

ЦВЕТОВЫЕ РЕШЕНИЯ



Белый 001
RAL 9003

Если вам необходим другой цвет, вы можете обратиться к торговым представителям Rockfon® в России и СНГ. Указанный артикул RAL наиболее близок к производимому цвету. Фактический цвет подвесной системы может незначительно отличаться от цвета, опубликованном в данном издании.

АКСЕССУАРЫ

SCR LC 001



Соединитель Screenline для профиля

SCR OC 001



Внешний уголок Screenline

SCR IC 001



Внутренний уголок Screenline

PINC SCR



Ножницы для нарезки слота для Screenline

Для получения подробной информации по существующим решениям пристенных уголков и аксессуаров обращайтесь к торговым представителям Rockfon® в России и СНГ.



ФУНКЦИОНАЛЬНЫЕ ХАРАКТЕРИСТИКИ



Класс пожарной опасности

A1
НГ/Г1 - Ф3 №123



Коррозионная стойкость

B



Окружающая среда

Полностью перерабатываемый продукт

Прижимные и фиксирующие клипсы

- Пластиковые клипсы, специально разработанные для рационального распределения давления по панели и удобного монтажа
- Пластиковые клипсы прекрасно подходят для помещений с влажным режимом
- Пластиковые клипсы подходят под большой диапазон толщин панелей от металлических до стеновых

АССОРТИМЕНТ

Классификатор	Изображение	Наименование	В коробке	
			Штук	кг
HDC 1		Пластиковая прижимная клипса для панелей толщиной 15-20 мм (кромка А), 15-30 мм (кромка Е), 20-25 мм (Х,М,З), 20-30 мм (кромка D)	100	1,34
HDC 2		Пластиковая прижимная клипса для панелей толщиной 25-30 мм (кромка А), 40 мм (кромка Е, D)	150	1,65
HDC 3		Пластиковая прижимная клипса для панелей толщиной 40 мм (кромка А), 50 мм (кромка D)	100	1,12
HDC 4		Стальная прижимная клипса для панелей 15-20 мм (кромка А)	100	0,9
HDC W1		Прижимная клипса для стеновых панелей	250	2,1
WSF		Фиксирующая клипса	100	0,6

ФУНКЦИОНАЛЬНЫЕ ХАРАКТЕРИСТИКИ



Класс пожарной опасности
А1 (Сталь)
НГ/Г1 - ФЗ №123



Коррозионная стойкость
В (Сталь) - D (Пластик)





Окружающая среда
Полностью перерабатываемый продукт

Клипсы с подвесом

- Варианты продуктов с расширенной областью применения
- Комбинируются с резьбовыми шпильками
- Жесткие подвесы позволяют уменьшить высоту установки
- Универсальные подвесы для специальных решений

АССОРТИМЕНТ

Классификатор		Наименование	В коробке		Несущая способность, кг	Высота (мм)
			Штук	кг		
SH 50		Крепление для T-направляющих Rockfon System T24 на отnose 50 мм от точки крепления (комплект клипса + шпилька)	100	2,5	35	50
SH 80		Крепление для T-направляющих Rockfon System T24 на отnose 80мм от точки крепления (комплект клипса + шпилька)	100	3,2	35	80
FH T24 HOOK		Клипса для регулируемого подвеса (для панелей толщиной от 30 мм)	100	0,8	14	

ФУНКЦИОНАЛЬНЫЕ ХАРАКТЕРИСТИКИ



Класс пожарной опасности

A1
НГ/Г1 - ФЗ №123



Коррозионная стойкость

B











Окружающая среда

Полностью перерабатываемый продукт

Коррозионностойкие компоненты (класс D)

- Дополнительно оцинкованный профиль с двусторонней окраской в соответствии с требованиями класса D
- Совместим с профилями Chicago Metallic™ повышенной устойчивости к коррозии
- Дополнительно оцинкованный каркас из профилей с двусторонней окраской или подобным защитным покрытием
- Профиль применяется при наличии воздействия класса D

АССОРТИМЕНТ

Классификатор	Изображение	Наименование	В коробке	
			Штук	кг
TR D M6		Коррозионностойкая шпилька М6	100	16,7
SS D M6		Коррозионностойкая гильза с резьбой М6	100	0,8
NUT D M6		Коррозионностойкая гайка М6	100	0,2
NH D 85		Верхняя часть жесткого подвеса с антикоррозионным покрытием	50	1,4
NH D CLIP		Соединительная шпилька с антикоррозионным покрытием	100	0,7
NH DT		Нижняя часть жесткого подвеса с антикоррозионным покрытием	50	2,2
CAP D M6		Пластиковый защитный колпачок М6		
FH B D		Жесткий подвес с антикоррозионным покрытием	100	1,5

ФУНКЦИОНАЛЬНЫЕ ХАРАКТЕРИСТИКИ



Класс пожарной опасности
A1 + A2-s1,d0
НГ/Г1 - ФЗ №123



Коррозионная стойкость
D



Окружающая среда
Полностью перерабатываемый продукт

Стабилизирующие профили

- Стабилизирующие профили V-образной формы 24 x 24 мм
- Стабилизирующие профили идеально подходят для применения с профилями T24/T15 и Bandraster
- Вариант большего размера можно монтировать сразу на потолок (с помощью шпильки)
- Применяются для повышения жесткости конструкции подвесной системы

АССОРТИМЕНТ

Классификатор		Наименование	В коробке	
			Штук	кг
SBH 600/625		Стабилизирующий профиль для модулей 600 мм	50	6,99
SBH 1200/1250		Стабилизирующий профиль для модулей 1200 мм	50	13,5

ВИД В РАЗРЕЗЕ

SBH 600/625
SBH 1200/1250

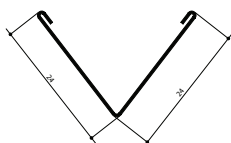

ФУНКЦИОНАЛЬНЫЕ ХАРАКТЕРИСТИКИ



Класс пожарной опасности
A1
НГ/Г1 - ФЗ №123



Коррозионная стойкость
B



Окружающая среда
Полностью перерабатываемый продукт

Жесткие подвесы

- Широкий ассортимент подвесов для жесткого крепления подвесных систем
- Доступны в различных модификациях для применения в требуемых условиях
- Применимы для различных вариантов стандартных решений
- Производятся для подвесных систем Chicago Metallic™

АССОРТИМЕНТ

Классификатор	Изображение	Наименование	В коробке		Несущая способность, кг	Высота (мм)
			Штук	кг		
NH 90		Верхняя часть жёсткого подвеса	100	2,4	40	85
NH 140			100	3,3	40	135
NH 240			100	5	40	235
NH 340			100	7,1	40	340
NH 440			100	8,4	40	440
NH 540			100	10,6	40	540
NH 640			100	12,6	40	640
NH 740			100	13,6	40	740
NH 840			50	8	40	840
NH 940			50	9	40	940
NH 1040			25	4,9	40	1040
NH 1140			25	5,4	40	1140
NH 1240			25	5,9	40	1240
NH 1340			25	6,4	40	1340
NH CLIP				Соединительная шпилька для жёсткого подвеса	200	1,3
NH BR100		Нижняя часть точечного жесткого подвеса для Bandraster 100	100	4,1	40	
NH NAIL		Соединительный гвоздь	200	1,3	40	
NH T		Нижняя часть жесткого подвеса для Т-профиля	100	3,9	20	

ФУНКЦИОНАЛЬНЫЕ ХАРАКТЕРИСТИКИ



Класс пожарной опасности

A1
НГ/Г1 - ФЗ №123



Коррозионная стойкость

B



Окружающая среда

Полностью перерабатываемый продукт

Регулируемые подвесы

- Набор регулируемых подвесов со встроенным крюком и защелкой типа "бабочка"
- Широкий ассортимент продукции для установки на любую высоту подвеса
- Подвесы от 80 мм (короткие) до 2000 мм (регулируемые)
- Цинковое покрытие при использовании в обычных общественных сооружениях

АССОРТИМЕНТ

Классификатор		Наименование	Минимальная высота	Максимальная высота	В коробке		Несущая способность, кг
					Штук	кг	
QH NN 140		Регулируемый подвес для направляющих	90	140	100	3,6	30
QH NN 200			120	200	100	4,2	30
QH NN 320			180	320	100	5	30
QH NN 620			330	620	100	7,6	30
QH NN 760			400	760	100	9,6	30
QH NN 1020			530	1020	100	12	30
QH NN 1540			790	1540	100	17	30
QH NN 2020			1030	2020	100	21,3	30

ФУНКЦИОНАЛЬНЫЕ ХАРАКТЕРИСТИКИ



Класс пожарной опасности
A1
НГ/Г1 - ФЗ №123



Коррозионная стойкость
B









Окружающая среда
Полностью перерабатываемый продукт

Уголки и соединители

- Большой ассортимент комплектов дополнительного оборудования для потолочных островов
- Спроектированы для быстрой, стабильной установки в комплекте со Screenline
- Цинковое покрытие материала, пригодны для конструкций, используемых в обычных общественных сооружениях

АССОРТИМЕНТ

Классификатор		Наименование	В коробке	
			Штук	кг
SCR LC 001		Соединитель Screenline для профиля	8	0,2
SCR OC 001		Внешний уголок Screenline	24	0,8
SCR IC 001		Внутренний уголок Screenline	8	0,3
DCP		Зажим для гипсокартона	100	5,1
SCR FCT		Фиксирующая клипса Screenline для направляющей	50	0,6
SCR SUSP		Клипса Screenline с подвесом	24	0,8

ФУНКЦИОНАЛЬНЫЕ ХАРАКТЕРИСТИКИ



Класс пожарной опасности
A1 + A2-s1,d0
НГ/Г1 - ФЗ №123



Коррозионная стойкость
B + D







Окружающая среда
Полностью перерабатываемый продукт

Компоненты для пристенных уголков

- Специальное дополнительное оборудование для улучшения качества крепления стеновых панелей и систем

АССОРТИМЕНТ

Классификатор		Наименование	В коробке	
			Штук	кг
СС 15 OUT		Вставка для оформления внешнего угла w-образного теневого уголка ширина 15 мм	50	0,85
СС 15 IN		Вставка для оформления внутреннего угла w-образного теневого уголка ширина 15 мм	50	0,8
СС 19 OUT		Вставка для оформления внешнего угла L-образного уголка ширина 19 мм	50	0,4
СС 19 IN		Вставка для оформления внутреннего угла L-образного уголка ширина 19 мм	50	0,3

ФУНКЦИОНАЛЬНЫЕ ХАРАКТЕРИСТИКИ



Класс пожарной опасности
А1
НГ/Г1 - ФЗ №123



Коррозионная стойкость
В







Окружающая среда
Полностью перерабатываемый продукт

Дополнительные компоненты

- Ассортимент специального дополнительного оборудования для реализации различных проектов
- Для быстрого и безопасного монтажа различных потолочных покрытий

АССОРТИМЕНТ

Классификатор		Наименование	В коробке	
			Штук	кг
FCT24 EYE		Клипса для системы T24 с точечным подвесом	100	0,9
AB T		Соединитель поперечных направляющих	100	2,6
FCT15 M6		Клипса для системы T15 с точечным подвесом	100	0,8

ФУНКЦИОНАЛЬНЫЕ ХАРАКТЕРИСТИКИ



Класс пожарной опасности
A1
НГ/Г1 - ФЗ №123



Коррозионная стойкость
B



Окружающая среда
Полностью перерабатываемый продукт

Инструмент

- Экономит время и сохраняет качество среза
- Используется для корректирования стандартной подвесной системы в зависимости от особенностей помещения

АССОРТИМЕНТ

Классификатор		Наименование	В коробке	
			Штук	кг
PINC SCR		Ножницы для нарезки слота для Screenline	1	2,5

СТАНДАРТНЫЕ СИСТЕМЫ T15-T24

1. РАСЧЕТ КОМПОНЕНТОВ:

Основная направляющая (A):

Поперечная направляющая 600 мм (B):

Поперечная направляющая 1200 мм (C):

Подвесы (D):

Площадь / расстояние основных направляющих

Площадь / расстояние поперечных направляющих 600 мм

Площадь / расстояние поперечных направляющих 1200 мм

Основной подвес (A) / расстояние между основными подвесами

Общее количество пристенных уголков определяется формами и размерами проекта.

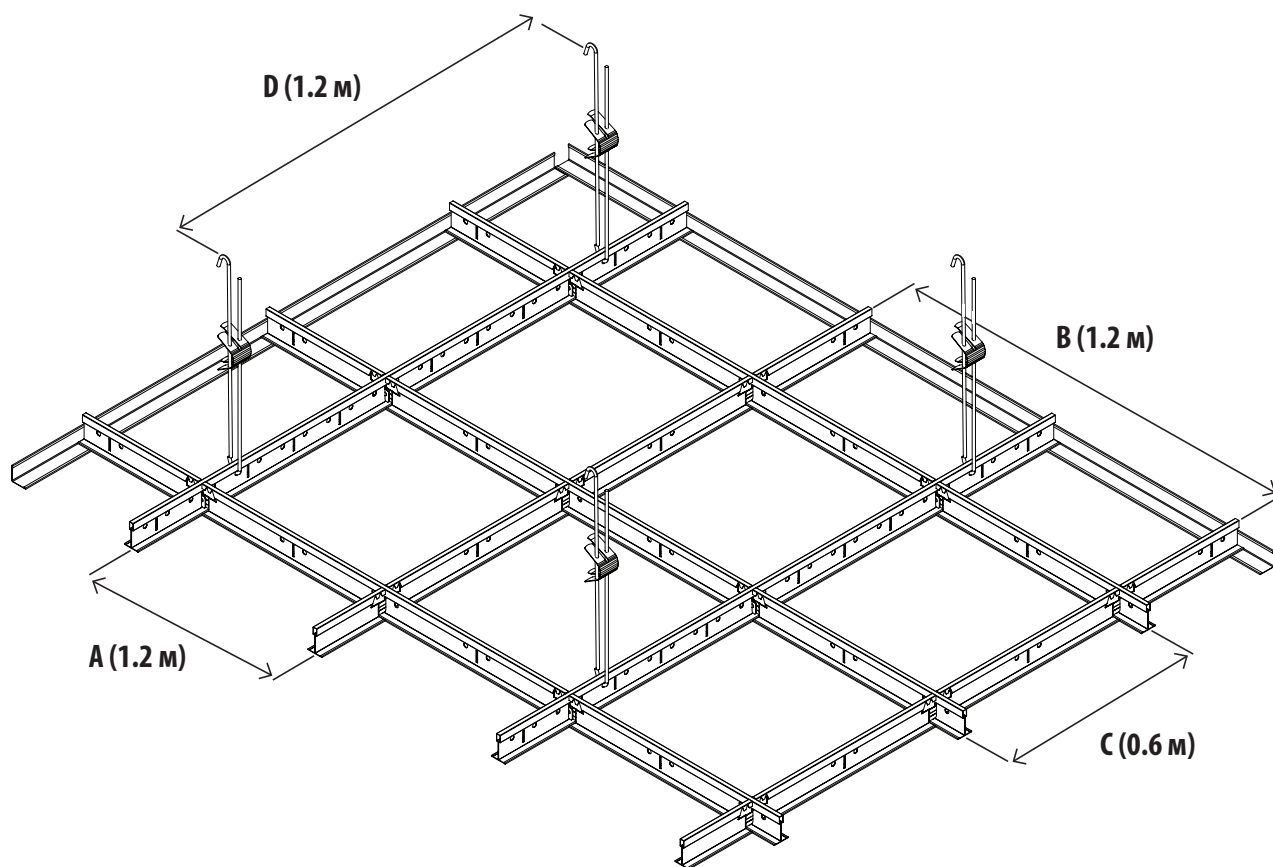

2. ПРИМЕР РАСЧЕТА ПОТОЛКА 100 КВ. М:

Основная направляющая (А): $100 / 1.2 = 83.333 = 84$ метров
Поперечная направляющая 600 мм (В): $100 / 1.2 = 83.333 = 84$ метров
Поперечная направляющая 1200 мм (С): $100 / 0.6 = 166.666 = 167$ метров
Подвесы (D): $84 / 1.2 = 70$ шт.

3. РЕКОМЕНДУЕМЫЕ МАТЕРИАЛЫ НА КВ.М СОГЛАСНО СТАНДАРТНЫМ РАЗМЕРАМ МОДУЛЯ:

ДЛЯ ЗАМЕРОВ МОДУЛЯ 600Х600 ММ ИЛИ 600Х1200 ММ:

	Размер модуля 600 х 600 мм		Размер модуля 600 х 1200 мм	
	Основные направляющие, каждая по 1200 мм	Основные направляющие, каждая по 600 мм	Основные направляющие, каждая по 1200 мм	Основные направляющие, каждая по 600 мм
Основная направляющая	0.83 м	1.67 м	0.83 м	1.67 м
Поперечная направляющая 1200 мм	1.67 м	--	1.67 м	--
Поперечная направляющая 600 мм	0.83 м	1.67 м	--	0.83 м
Подвесы	0.69 шт.	1.38 шт.	0.69 шт.	1.38 шт.

Rockfon System

Мы создали потолочную панель на основе каменной ваты и подвесную систему, в результате получив комплексное акустическое решение.

Компания Rockfon предоставляет ограниченную 30-летнюю гарантию на большинство своих комплексных решений: потолочных панелей Rockfon и подвесную систему Chicago Metallic.



Модульные потолочные системы

Подвесные потолочные панели обеспечивают контроль шума и безопасность в помещении. Все профили системы предназначены для беспрепятственного доступа к коммуникациям.

Система для панелей-островов

Безрамные акустические панели-острова доступны в различных размерах и формах. Они идеально подходят для зданий, где установка стандартного подвесного потолка невозможна.

Система для экранов

Наша система установки экранов включает два метода. Экраны могут быть установлены в несколько рядов, используя систему, или индивидуально: на крючки или тросы. Экраны могут быть установлены в различных вариациях.

Система для стеновых панелей

В создании звуконепроницаемых стен помогут инновационные акустические стеновые панели.

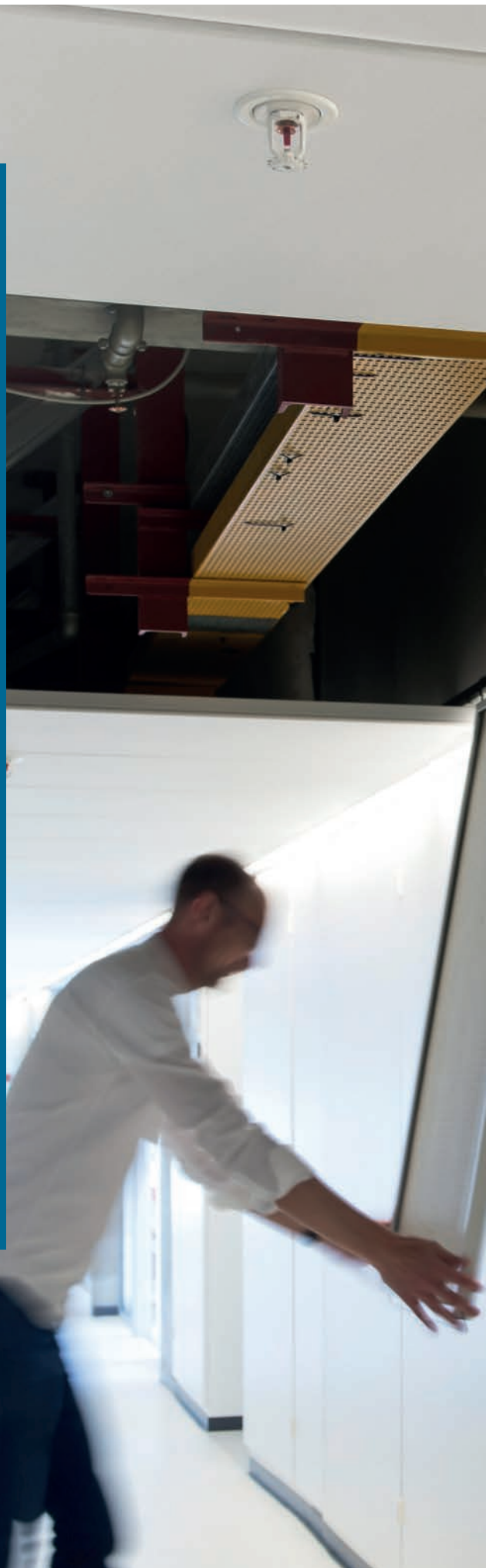

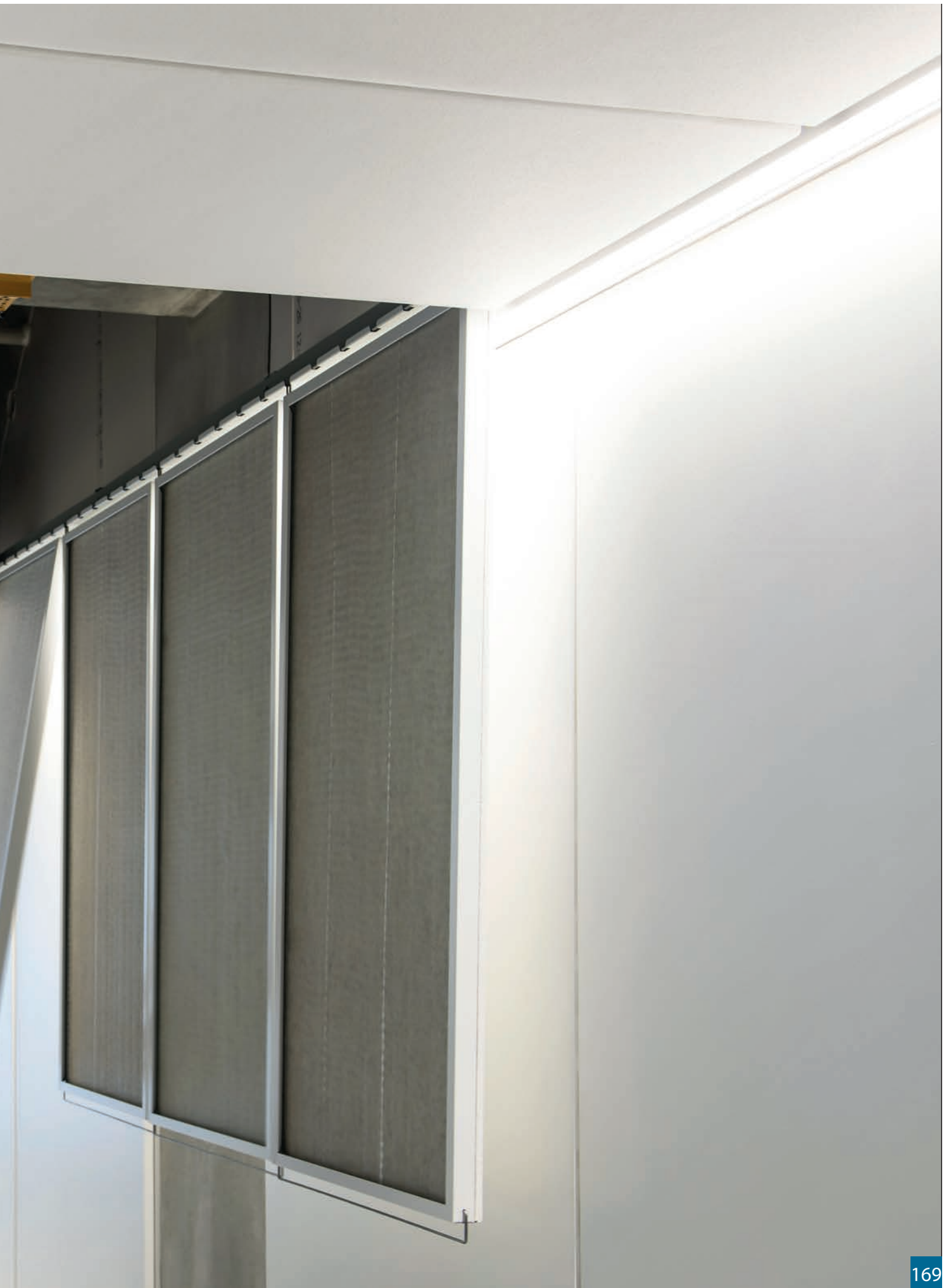

АССОРТИМЕНТ: КОМПЛЕКСНЫЕ РЕШЕНИЯ ROCKFON SYSTEMS

МОДУЛЬНЫЕ ПОТОЛКИ:

СКРЫТАЯ ПОДВЕСНАЯ СИСТЕМА

- Rockfon® System T24 X™ 172
- Rockfon® System T24 Z™ 173
- Rockfon® System T24 Stepped Z D™ 174

МОДУЛЬНЫЕ ПОТОЛКИ:

ПОЛУСКРЫТАЯ ПОДВЕСНАЯ СИСТЕМА

- Rockfon® System T24 M™ 175

МОДУЛЬНЫЕ ПОТОЛКИ:

ВИДИМАЯ ПОДВЕСНАЯ СИСТЕМА

- Rockfon® System T24 A, E™ 176
- Rockfon® System Ultraline E™ 177
- Rockfon® System Bandraster A™ 178

МОДУЛЬНЫЕ ПОТОЛКИ:

ПОТОЛОЧНАЯ СИСТЕМА ДЛЯ СПЕЦИАЛЬНОГО ПРИМЕНЕНИЯ

- Rockfon® System Maxispan T24 A™ 179
- Rockfon® System A, B Adhesive™ 180
- Rockfon® System T24 A, E ECR™ 181

ОСТРОВА

- Rockfon® System Eclipse Island™ 182

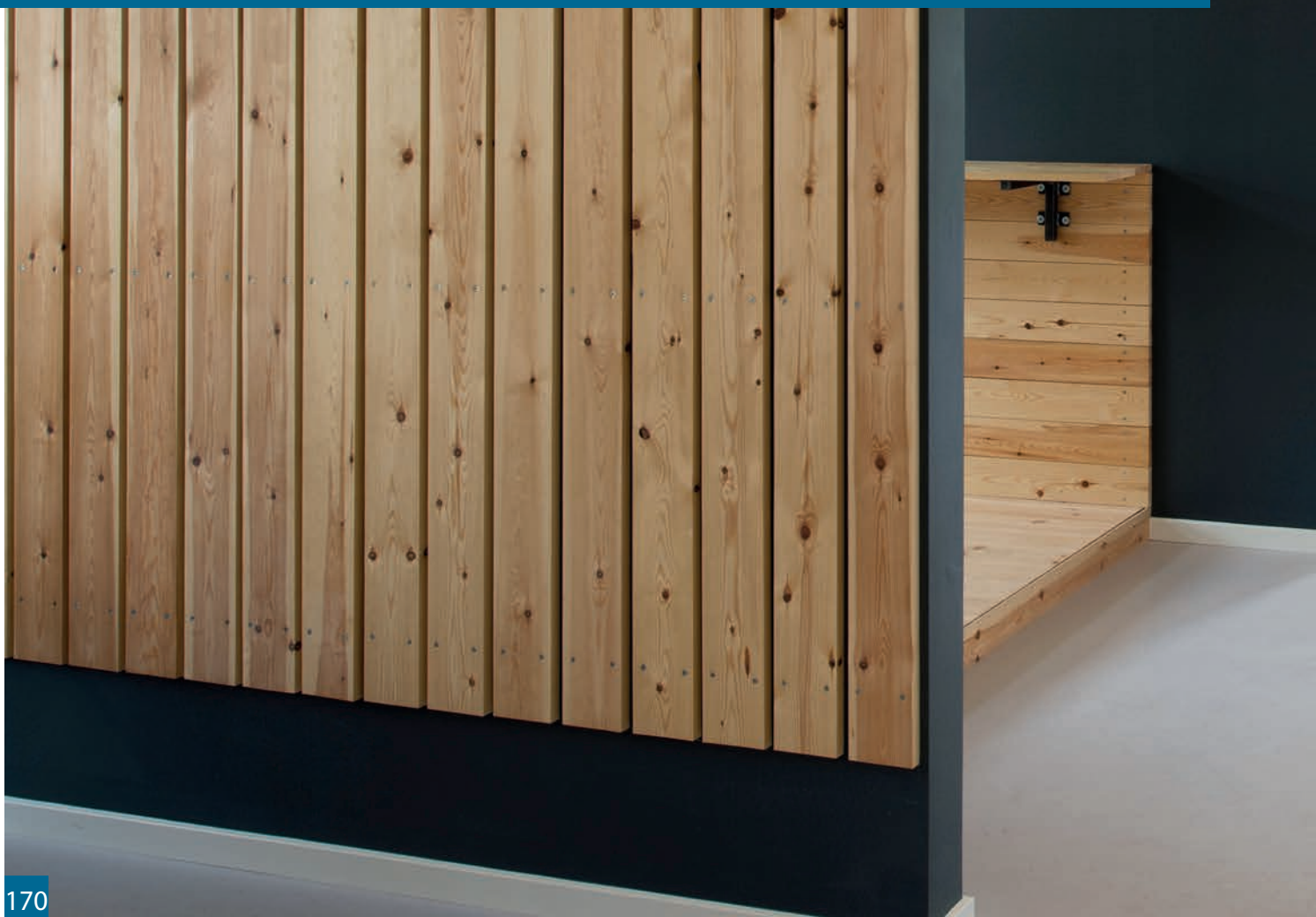



Rockfon® System T24 X™

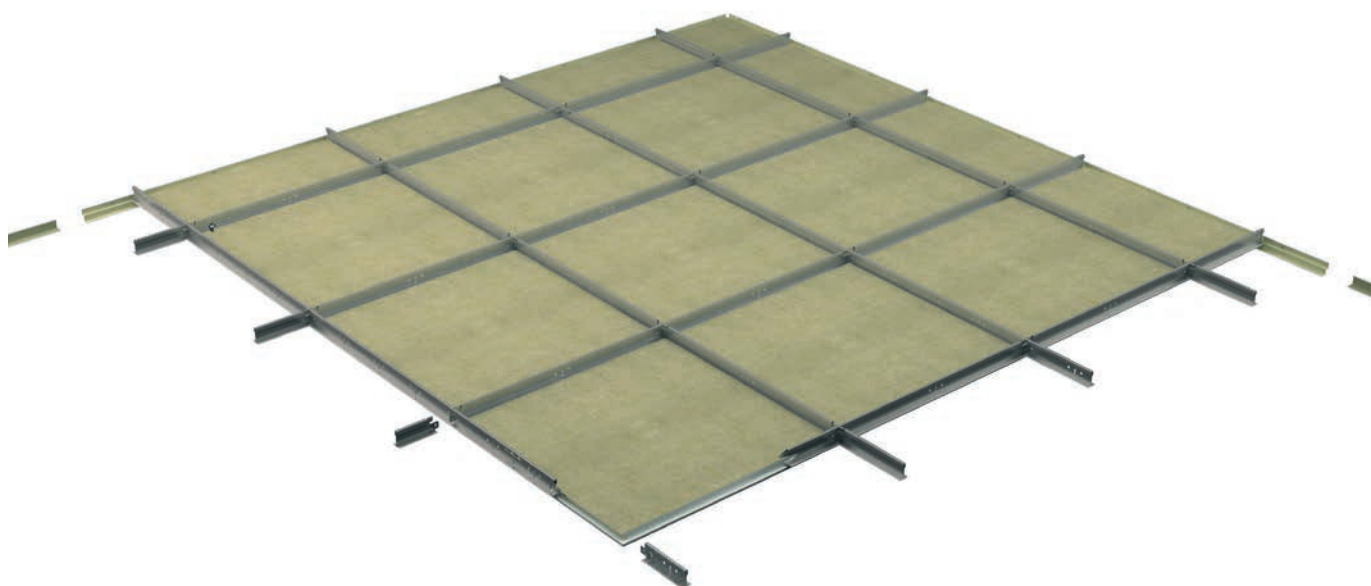

Rockfon System T24 X – это скрытая потолочная система, обеспечивающая цельный, элегантный внешний вид потолка с применением панелей в кромке X.

Система может устанавливаться, как подвесной потолок, с использованием направляющих Chicago Metallic T24 Click 2890 и крепиться непосредственно на потолочном перекрытии, с помощью жестких или регулируемых подвесов.

В системе Rockfon System T24 X подвесная система Chicago Metallic T24 Click 2890 поставляется с системой Click, обеспечивающей легкий и быстрый монтаж и демонтаж. Ширина Т-образных профилей составляет 24 мм, все компоненты системы изготовлены из оцинкованной стали с гладкой, белой поверхностью, и полностью скрыты под панелями Rockfon с кромками X.

Система состоит из главных и поперечных направляющих, подвесов и других необходимых компонентов. Все направляющие имеют одинаковую высоту 38 мм, что обеспечивает стабильность и простоту установки встраиваемого оборудования.

Для системы Rockfon System T24 X разработано множество дополнительных компонентов, систем освещения и вентиляции. Система обеспечивает возможность полного демонтажа установленных панелей и отличается тем, что во время монтажа или демонтажа панели не выходят за границы высоты направляющих и не препятствуют установке встраиваемого оборудования. Существуют панели Rockfon с кромками X с различными размерами модулей (см. обзор на странице 3). Используемая схема монтажа подвесной системы зависит от выбранного размера модуля (см. возможные варианты на странице 5).

Rockfon® System T24 Z™

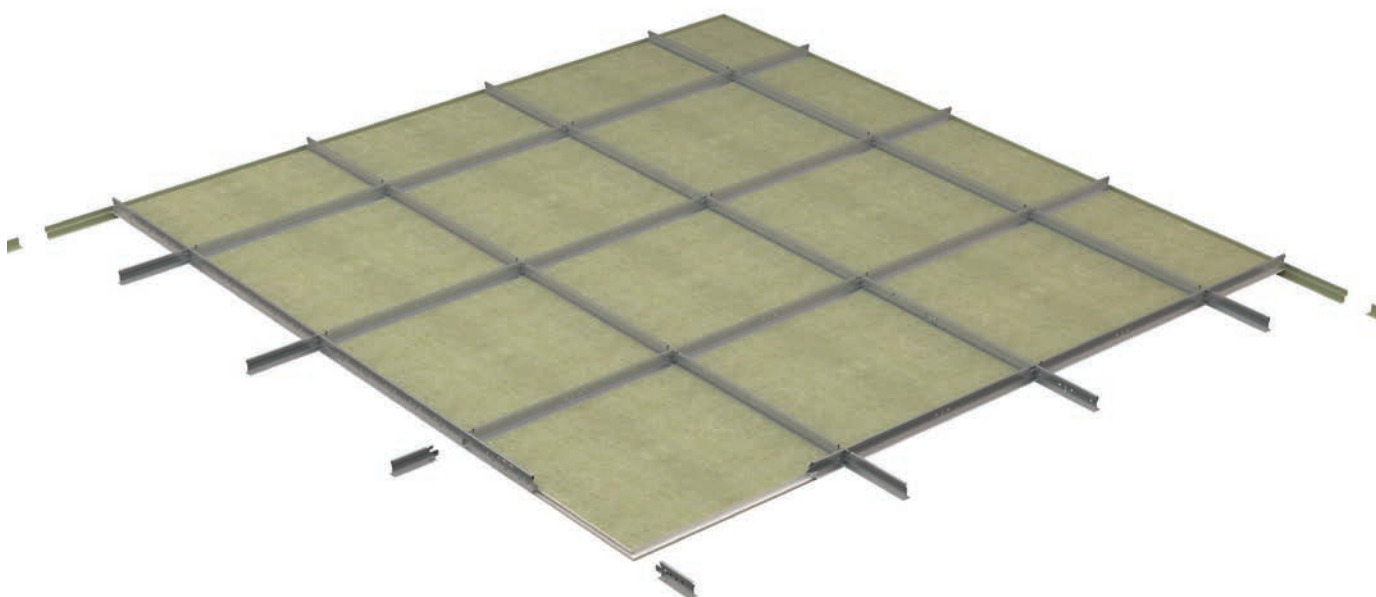

Система Rockfon System T24 Z предназначена для создания скрытой подвесной системы с уникальным, элегантным потолком, подчеркивающим прямолинейную геометрию помещения, в которой он установлен.

В системе используют профили Chicago Metallic T24 Click 2890 и панели Rockfon с кромкой Z. Подвесная система углубляется в одном направлении, что создает острую прямую линию (8 мм), а в другом направлении монтируется как скрытая система, обеспечивая цельный вид потолка.

Систему можно монтировать непосредственно к потолочному перекрытию, поскольку для монтажа системы требуется незначительная высота, или подвешивать на нужной высоте. Ширина основных и поперечных направляющих составляет 24 мм, они изготовлены из гальванически оцинкованной стали и имеют гладкую поверхность белого или черного цвета. Система Rockfon System T24 Z позволяет легко установить инженерное оборудование. Все панели, установленные в системе Rockfon System T24 Z, можно демонтировать.

Для участков, требующих ударопрочности конструкции или обеспечения недоступности к пространству между подвесным потолком и перекрытием (например, в классных комнатах, в коридорах), панели Rockfon с кромкой Z можно фиксировать в подвесной системе с помощью специальных фиксирующих клипс, обеспечивающих простое и долговечное решение. Ударопрочность системы Rockfon System T24 Z испытана в соответствии с положениями EN13964-Приложение D и отвечает требованиям к Классу 3А. Подробная информация представлена в разделах «Характеристики» и «Специальные решения».

Rockfon® System T24 Stepped Z D™

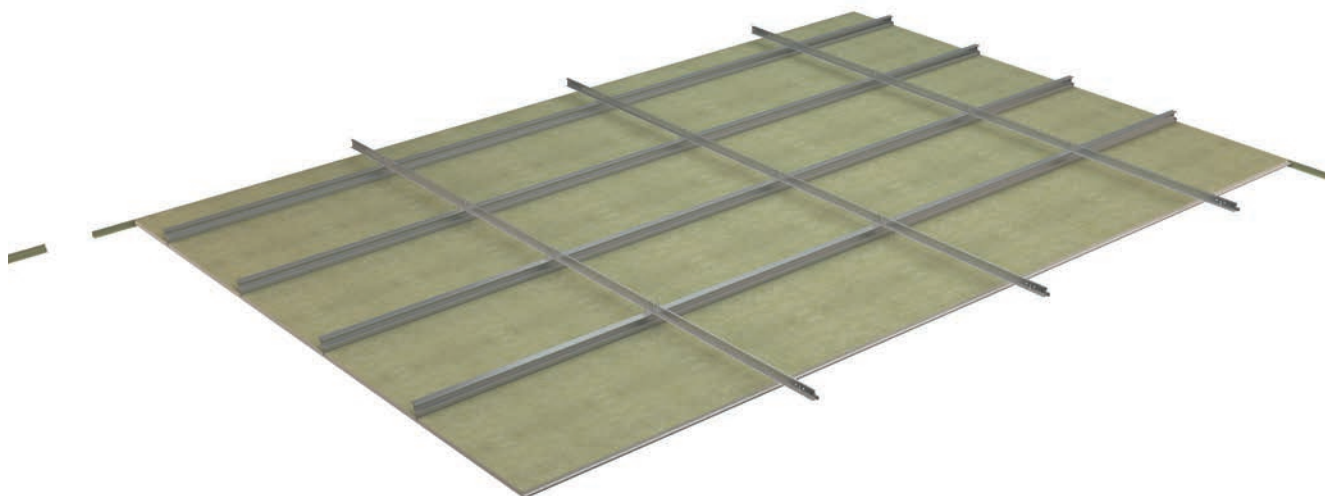

Rockfon System T24 Stepped Z D
— оцинкованная скрытая
подвесная система, которую можно
использовать для монтажа панелей
Rockfon с кромками D.

Система состоит из основных направляющих и ступенчатых Z-секций. Панели Rockfon с D-кромками, толщиной до 25 мм легко монтируются с возможностью последующего демонтажа, что придает потолку привлекательный вид, а скрытая подвесная система обеспечивает доступ к оборудованию.

Потолочная система **Rockfon System T24 Stepped Z D** монтируется как подвесная система или крепится непосредственно к потолочному перекрытию с использованием различных подвесов.

Rockfon® System T24 M™

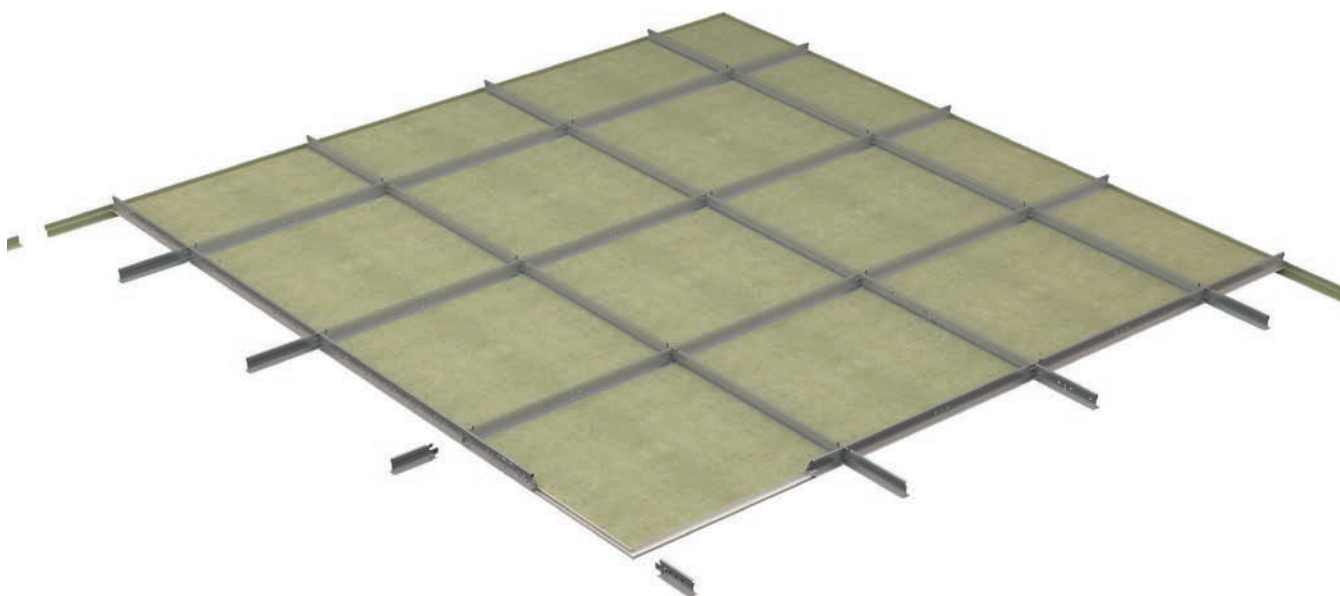

Полускрытая система Rockfon System T24 M применяется для монтажа панелей Rockfon с кромкой M.

В готовом потолке подвесная система углублена, а дизайнерская кромка обеспечивает уникальный и приятный эффект тени.

Для дальнейшего усиления полученного эффекта можно использовать контрастные цвета подвесной системы.

Систему можно монтировать непосредственно к потолочному перекрытию или подвешивать на необходимой высоте. Основной характеристикой данного потолка является 8 мм паз между панелями, который обеспечивает тень и

частично скрывает профили, создавая эффект парящего в воздухе потолка.

Панели Rockfon с кромкой M монтируются на прочные и устойчивые направляющие Chicago Metallic™ T24 2890 Click, которые легко монтируются и демонтируются, при этом основные направляющие располагают на расстоянии 1200 мм с выравниванием по центру.

Rockfon® System T24 A, E™



Потолочные панели Rockfon следующих размеров с кромками A15, A24 и E24 подходят для монтажа в составе системы Rockfon System T24 A/E:

600 x 600
1200 x 600
1200 x 1200
1200 x 900
900 x 900
900 x 600

Система подвесного потолка Rockfon System T24 A/E представляет собой потолочную конструкцию с профилями подвесной системы шириной 24 мм, выполненной из оцинкованной стали с гладкой поверхностью белого цвета, и потолочными панелями с прямыми кромками А и/или скошенными кромками Е. Система состоит из основных и поперечных направляющих различной длины, потолочных панелей и различного дополнительного оборудования. Все профили подвесной системы

одинаковы по высоте (38 мм), что обеспечивает удобство установки дополнительного оборудования.

Коррозионностойкая версия системы (ECR) предназначена для использования в агрессивной среде. Rockfon System T24 A/E монтируется на подвесах или напрямую к потолку с помощью креплений различных видов.

* Можно оформить заказ на другие цвета подвесной системы.

Rockfon® System Ultraline E™



Rockfon System Ultraline E используется для создания видимой подвесной системы толщиной направляющей 15 мм. В состав системы входит направляющая Chicago Metallic Ultraline 3500 и панели Rockfon с кромкой E.

Систему можно монтировать непосредственно на потолке или подвешивать на определенной

высоте с учетом минимальной глубины установки. Главные направляющие и T-образные профили имеют ширину видимой части 15 мм, выделенную с помощью узкой канавки. Все компоненты изготовлены из стали с гальваническим покрытием, с гладкой поверхностью белого цвета или с широким диапазоном сочетаний цветов (например, черно-белый, черно-серый и т.д.).

Система Rockfon System Ultraline E позволяет легко встраивать перегородки, трек-системы освещения и знаки с использованием болтов с T-образной головкой или бегунков с кольцом.

Rockfon® System Bandraster A™

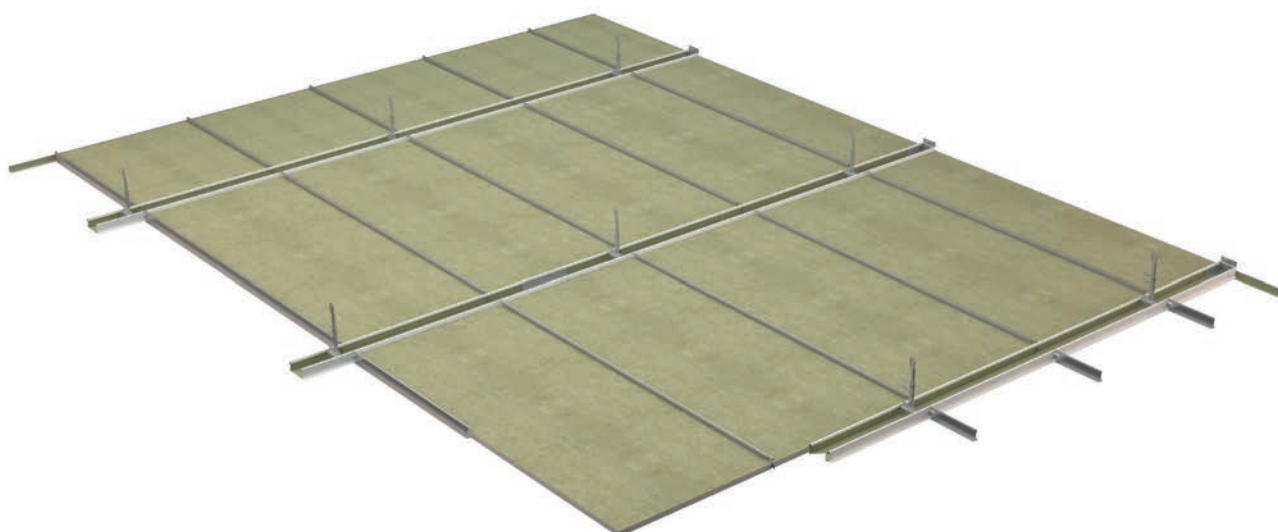

Rockfon System Bandraster A – это потолочная система, подходящая для больших пространств, с возможностью установки мобильных перегородок и подчеркиванием заданной геометрии потолочного пространства.

В состав системного решения входит подвесная система **Chicago Metallic 100 мм Bandraster 3100** и панели **Rockfon с кромкой А** для создания видимой потолочной системы.

Система состоит из стандартных 100-мм профилей bandraster из оцинкованной стали (возможна другая ширина) и профилей T24 высотой 38 мм, установленных вдоль панелей.

Система монтируется с помощью жестких подвесов в сочетании с резьбовыми шпильками.

Данная многофункциональная система может использоваться при установке мобильных перегородок, вертикальных звукоизоляционных барьеров и систем противопожарной защиты в межпотолочном пространстве. Возможно встраивание светильников и вентиляционных каналов. Панели, установленные в данной системе, можно полностью демонтировать.

Возможна другая ширина профилей bandraster (50 мм, 125 мм и 150 мм). За дополнительной информацией обращайтесь в компанию Rockfon.

Rockfon® System Maxispan T24 A, E™

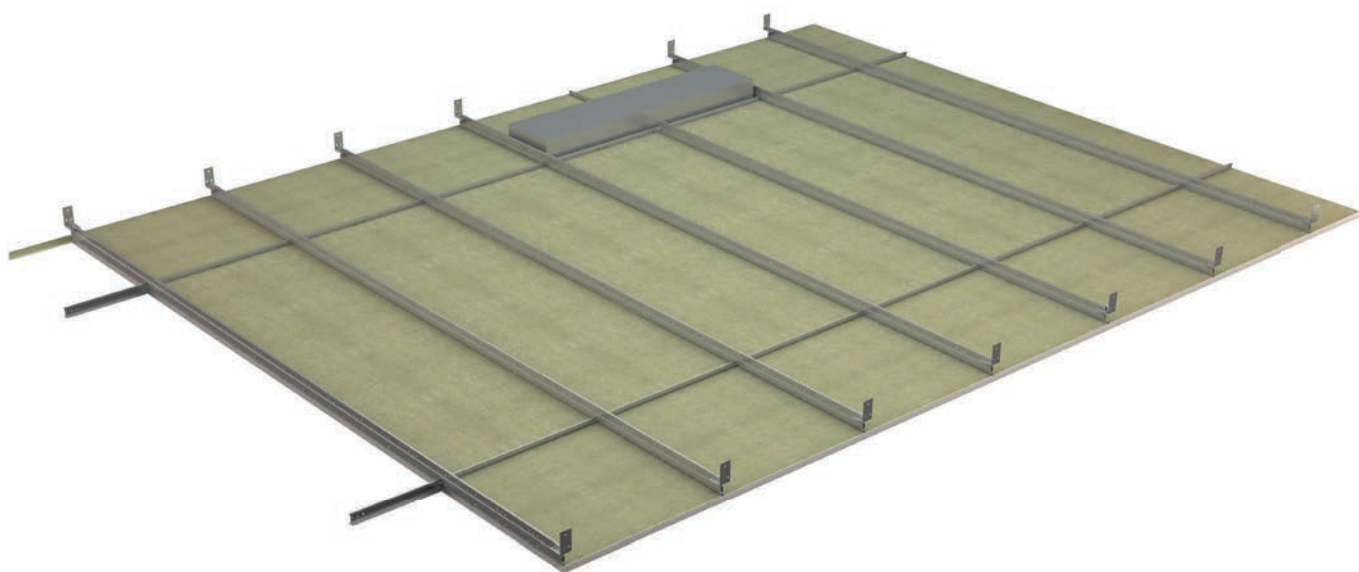

Система Rockfon System MaxiSpan T24 A,E-Click — уникальная, экономически эффективная потолочная система для коридоров, при установке которой подвесная система свободно монтируется к стенам. В системе Rockfon System Maxispan T24 A,E-Click одновременно используются профили Chicago Metallic™ 8280 и стеновые кронштейны.

Система отлично подходит для коридоров и больших пространств, обычно с расстоянием свыше 3 метров, с активно задействованным пространством между подвесным потолком и перекрытием. Система обеспечивает удобство и свободу монтажа оборудования и его технического обслуживания. Система идеально сочетается с различными видами панелей, включая широкие панели, что позволяет создать визуально более

ровную поверхность, по сравнению с традиционными системами, при использовании меньшего числа компонентов системы.

Подвесная система легко комбинируется различными способами и может быть использована со многими размерами панелей.

Высота основных направляющих составляет 75 мм, что придает конструкции повышенную прочность.

Rockfon® System A, B Adhesive™

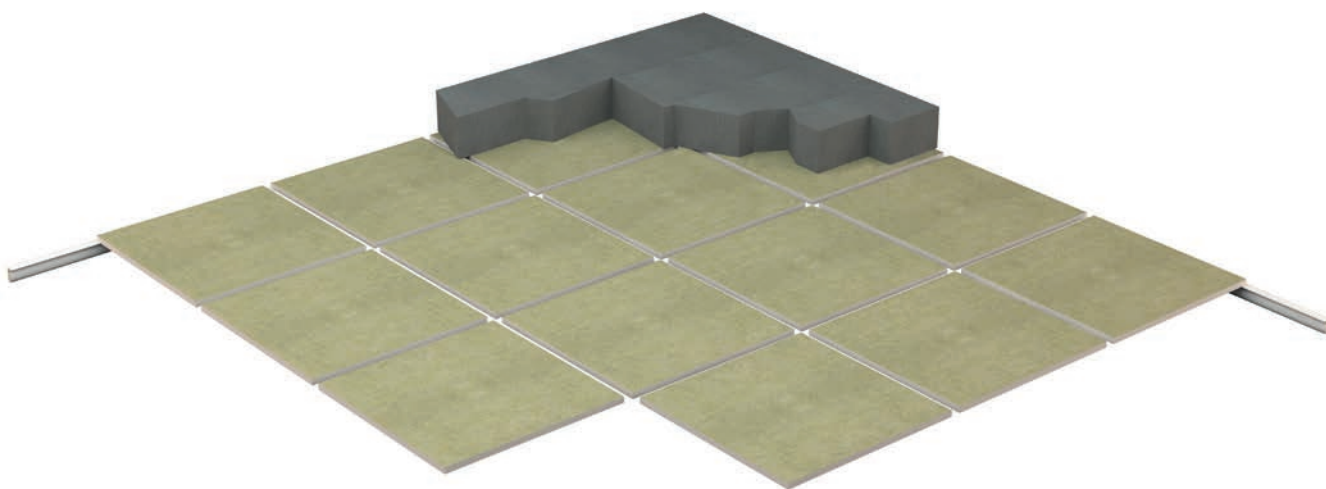

Система Rockfon System A, B Adhesive легко монтируется с использованием клея и обеспечивает хорошее звукопоглощение.

Позволяет установить скрытую потолочную систему в помещениях

с ограниченной высотой монтажа, в которых невозможно использование обычного подвешеного потолка.

Система Rockfon System A, B Adhesive состоит из панелей Rockfon с кромками А и кромками В, а также клея для различных поверхностей

и видов потолочного перекрытия. Это универсальное потолочное решение можно использовать для горизонтальных, вертикальных, наклонных поверхностей при создании цельного потолка с различными вариантами укладки панелей, а также в качестве островов.

Rockfon® System T24 A, E ECR™



Rockfon System T24 A, E – ECR – это потолочная система, подходящая для «влажных помещений», например, плавательных бассейнов и санитарных зон, где ключевыми факторами являются коррозионная стойкость, долговечность и безопасность.

Система может использоваться для создания полускрытых или видимых потолочных систем посредством сочетания профилей **Chicago Metallic T24 Click D2890 ECR класса D** с панелями Rockfon с кромками А и Е.

Потолочные панели Rockfon сохраняют свои размеры при высоких уровнях влажности воздуха, в диапазоне температур от 0°C до 40°C. Специальные панели рассчитаны на широкое применение.

В системе Rockfon System T24 A, E – ECR используются направляющие **Chicago Metallic T24 Click D2890 ECR класса D**, элементы которой изготовлены из предварительно окрашенной оцинкованной стали Z 275, соответствующей самым высоким требованиям коррозионной стойкости класса D стандарта EN13964 (см. ниже).

Дополнительные компоненты системы производятся с тем же уровнем коррозионной защиты.

Система имеет защелки между основной и поперечной направляющими, что обеспечивает быстроту и легкость установки в сочетании с устойчивостью и возможностью демонтажа. Основные направляющие и поперечные профили имеют ширину 24 мм и высоту 38 мм, что обеспечивает высокую стабильность и легкость монтажа коммуникаций. Система предусматривает возможность демонтажа как одной, так и всех установленных панелей.

Rockfon® System Eclipse Island™



Rockfon System Eclipse Island – это безрамные акустические панели-острова, имеющие форму квадрата, прямоугольника и других геометрических фигур, и подвесная система для их установки. Панели имеют минималистичные прямые и окрашенные А-кромки. Лицевая сторона покрыта окрашенным стеклохолстом с гладкой белой матовой поверхностью, что придает панелям эстетичный внешний вид. Также возможен цвет по заказу. Задняя сторона панели покрыта белым акустическим стеклохолстом.

Rockfon Eclipse можно устанавливать под существующим подвесным потолком, на подвесной системе T24 или под гипсокартоновым потолком. Прямоугольные панели Rockfon Eclipse длиной 2360 мм имеют два специальных встроенных алюминиевых профиля на задней стороне для обеспечения дополнительной надежности панелей.

Акустическая подвесная система - это идеальное решение для помещений, в которых невозможно применение традиционных подвесных потолков по техническим (например, при

концепции тепломех помещений) или эстетическим причинам. Это также отличное решение для создания акустического комфорта в эксплуатируемом помещении.

Ограничения

Rockfon System Eclipse Island не следует использовать в плавательных бассейнах или на улице из-за риска коррозии компонентов подвесной системы. Также не рекомендуется использовать Rockfon System Eclipse Island в помещениях с сильным сквозняком.



ВДОХНОВЕНИЕ

Вдохновляющие фотографии проектов с красивым дизайном, частью которого мы являемся.



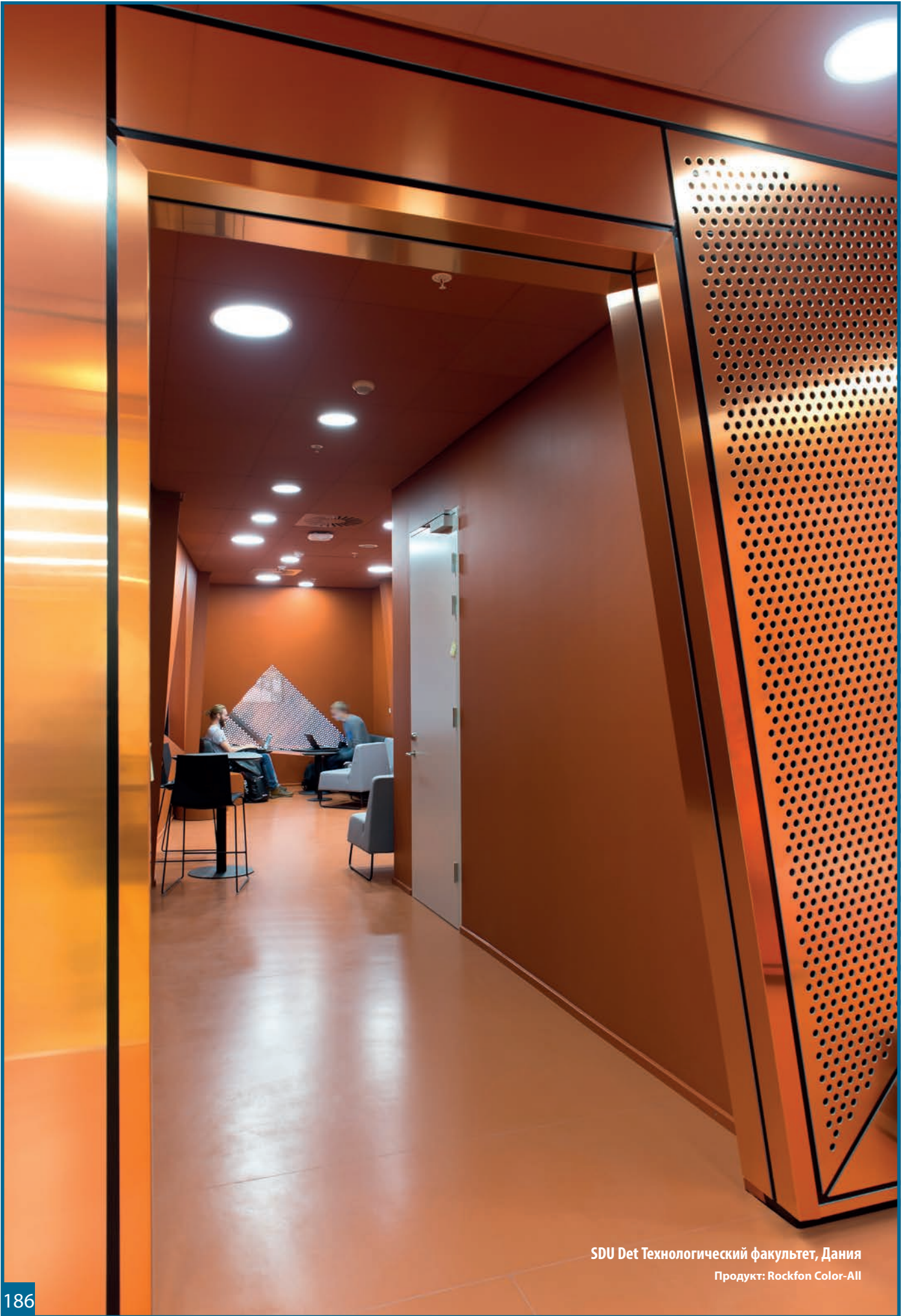

SDU Det Технологический факультет, Дания

Продукт: Rockfon Color-All



Школа Tove Ditlevsens, Дания
Продукт: Rockfon Sonar



Malmö Live, Швеция

Продукт: Rockfon Sonar

Продукт: Chicago Metallic™ T24 2890



Aqua Lublin, Польша

Продукт: Rockfon Sonar

Rockfon System: Rockfon System T24



Roman Catholic Parish, Польша
Продукт: Rockfon Mono Acoustic

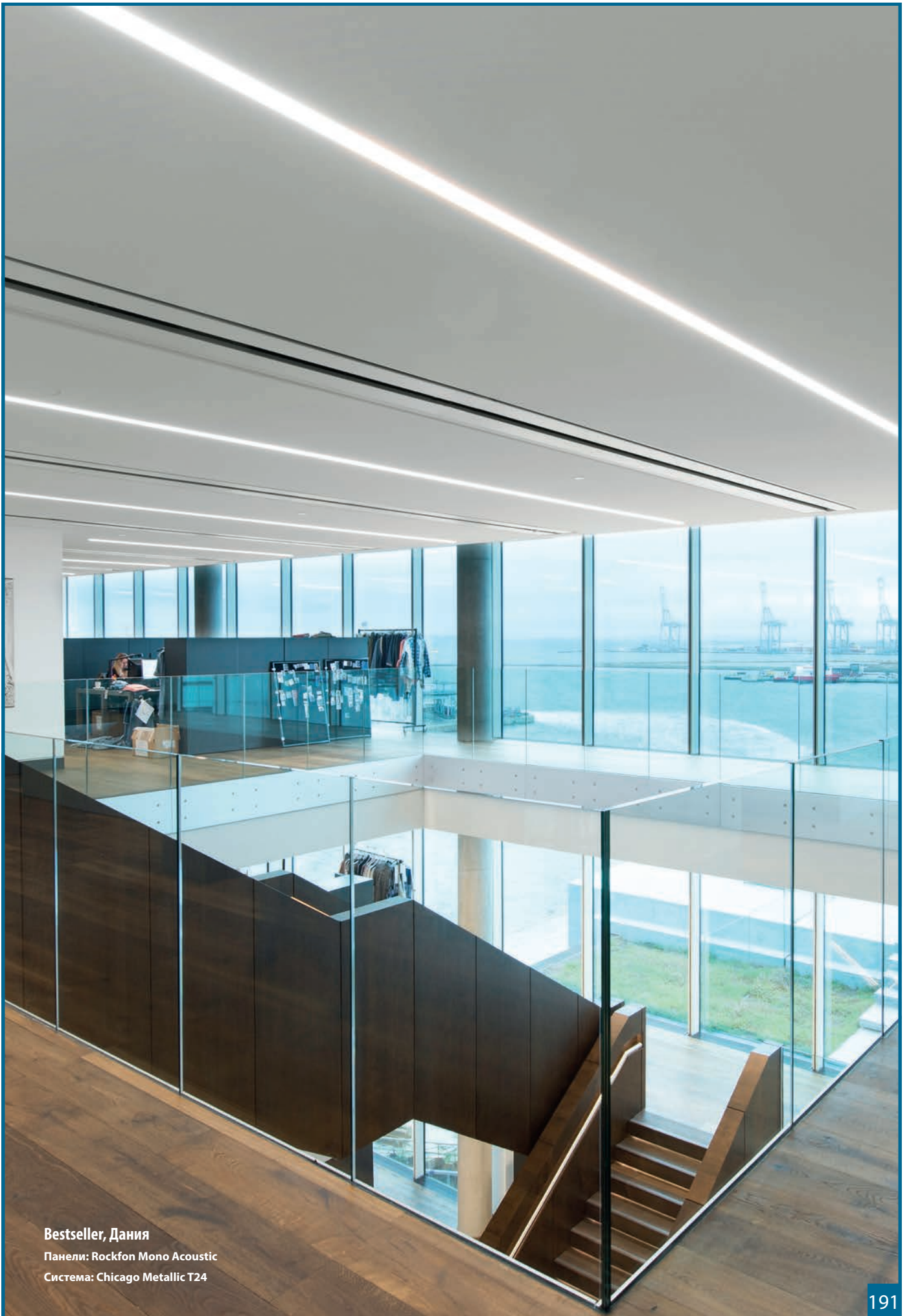

Bestseller, Дания
Панели: Rockfon Mono Acoustic
Система: Chicago Metallic T24

ОБЗОР ПОТОЛОЧНЫХ ПАНЕЛЕЙ

	Кромки	Размеры модуля ¹⁾	α_w ^{**1)}	$D_{n,f,w}$ ^{***1)}		
МОНОЛИТНЫЙ ПОТОЛОК						
Rockfon® Mono® Acoustic	TE	1200 – 1800	0,95 1,00 0,95	-		
МОДУЛЬНЫЕ ПОТОЛКИ						
DESIGN WHITE - ПАНЕЛИ ДИЗАЙН КЛАССА БЕЛОГО ЦВЕТА						
Rockfon Blanka®	A15, A24, B, D, D/AEX, E15, E24, M, X	600 – 2400	1,00	-		
Rockfon Blanka® dB 40	A24, D, D/AEX, E15, E24	600 – 1800	0,90	40 (-2;-6) dB		
Rockfon Blanka® dB 44		600 – 1200		44 (-1;-7) dB		
Rockfon® Sonar®	A15, A24, B, D, D/AEX, E15, E24, M, X	300 – 2400	1,00	27 (-1;-4) dB		
Rockfon® Sonar® Bas	A15, A24, D, E24	600 – 1200	0,20	-		
Rockfon® Sonar® dB 40	A24, D, D/AEX, E15, E24	600 – 1800	0,90	40 (-2;-6) dB		
Rockfon® Sonar® dB 44		600 – 1200		44 (-1;-7) dB		
DESIGN DECO - ДЕКОРАТИВНЫЕ ПАНЕЛИ ДИЗАЙН КЛАССА						
Rockfon Color-all®	A15, A24, D, E15, E24, X	600 – 2400	0,95 1,00 0,95 1,00	-		
Rockfon® Ligna™	A15, A24		600 – 1200	0,85		
CORE WHITE - КЛАССИЧЕСКИЕ ПАНЕЛИ БЕЛОГО ЦВЕТА						
Rockfon® Koral®	A15, A24, E15, E24		600 – 1200	0,95	-	
Rockfon® Koral® Tenor	A15, A24	0,60				
Rockfon® Tropic®	A15, A24, E15, E24	0,95				
BASIC WHITE - ПАНЕЛИ БЕЛОГО ЦВЕТА						
Rockfon® Artic™	A15, A24, E15, E24	600 – 1200	0,90	-		
Rockfon® Solut™	A15, A24		0,70			
Rockfon® Lilia®			0,45			
			0,55			
СПЕЦИАЛИЗИРОВАННЫЕ ПАНЕЛИ:						
ГИГИЕНА						
Rockfon® Hygienic™	A24	600 – 1200	1,00	-		
Rockfon® Hygienic™ Plus						
МЕДИЦИНА						
Rockfon® MediCare® Standard	A15, A24, E15, E24	600 – 1200	0,85 0,95 0,85 0,95	-		
Rockfon® MediCare® Plus	A24, E24, X		600 – 2400			1,00
Rockfon® MediCare® Air	A24		600 – 1200			0,80

1) Наименьшая возможная ширина – Наибольшая возможная длина.

2) α_w и класс звукопоглощения измерен на 200 мм строительной высоте, если нет дополнительных указаний.

Показатель $\alpha_w = 1,00$ для продуктов Rockfon Industrial Black и Rockfon Industrial Opal определен при толщине панелей 50 мм и высоте подвеса 50 мм.

3) $D_{n,f,w}$ измерено в лаборатории в соответствии с ISO 10848-2. Суммарная звукоизоляция конструкции зависит от многих факторов, например, перегородных стен, типа потолочных панелей (материал, размер панели и тип кромки), разрезания панелей и установки.

4) Информацию о стандарте сертификации смотрите в спецификации продукта.

5) Некоторые размеры панелей (с шириной >700 мм) имеют класс 2/C/0N.

6) Ударопрочность панелей сертифицирована при монтаже с подвесной системой Rockfon System Olympia^{plus} A Impact 1A.

	Пожаробезопасность	Отражение и рассеяние света	Значение L	очистка	Влагостойкость	Чистая комната	Ударостойкость			
	A2-s1,d0	светоотражение 87% рассеяние света >99%	94.5	-	C/0N	-	-			
	A1/KM1	светоотражение 87% рассеяние света >99%	94.5	Класс 1	C/0N	-	3 A			
	A2-s1,d0/KM2				A/0N		-			
	A1/KM1	85%	-	-	C/0N	ISO Класс 5	3 A			
	A1/KM2	85 %								
	A1/KM1	85%					-	-	-	-
	A2-s1,d0/KM1						A/0N			
	A1/KM1 / Precious: Class A2-s1,d0	Показатель светоотражения зависит от цвета панели.	-	-	C/0N	-	-			
	A1/KM2	-								
	A1/KM1	86%	-	-	C/0N	-	-			
		-								
		86%								
	A1/KM1	82%	-	-	C/0N	-	-			
	-/KM1	80%			-					
	A1/KM1	85%	-	-	C/0N	- ISO Класс 5	-			
	A1/KM1	86%	-	-	C/0N, -	ISO Класс 5	-			
	A1/KM2	85%			C/0N			ISO Класс 4 ISO Класс 3		

ОБЗОР ПОТОЛОЧНЫХ ПАНЕЛЕЙ

	Кромки	Размеры модуля ¹⁾	α_w ²⁾	$D_{n,f,w}$ ³⁾	
УДАРОПРОЧНОСТЬ					
Rockfon® Boxer™	A24, AEX	600 – 2400	1,00	-	
Rockfon® Samson™					
ПРОМЫШЛЕННОСТЬ					
Rockfon® Industrial™ Opal	A24	600 – 2400	0,70-1,00	-	
			-		
Rockfon® Industrial™ Black			0,70-1,00		
			-		
ОСТРОВА И ЭКРАНЫ					
ОСТРОВА					
Rockfon® Eclipse™	A	800 – 2360	NPD	-	
ЭКРАНЫ					
Rockfon® Fibral™ Multiflex Baffle	Multiflex	300 – 1200	NPD	-	
Rockfon® Opal™ Multiflex Baffle		450 – 1200			
Rockfon® Hygienic™ Baffle					
Rockfon® Contour™	Ac	300 – 1200			
СТЕНОВЫЕ ПАНЕЛИ					
DESIGN DECO - ДЕКОРАТИВНЫЕ ПАНЕЛИ ДИЗАЙН КЛАССА					
Rockfon Color-all® стеновые панели	A24 wall	600 – 2400	0,80	-	
CORE WHITE - КЛАССИЧЕСКИЕ ПАНЕЛИ БЕЛОГО ЦВЕТА					
Rockfon® Koral® стеновые панели	A24	600 – 2400	0,95	-	
СПЕЦИАЛИЗИРОВАННЫЕ ПАНЕЛИ:					
УДАРОПРОЧНОСТЬ					
Rockfon® VertiQ®	C VertiQ	600 – 2400	1,00	-	
Rockfon® Samson™ стеновые панели	A HAT, A24 wall		0,85		
Rockfon® Boxer™ стеновые панели	A HAT, A24		0,95		

1) Наименьшая возможная ширина – Наибольшая возможная длина.

2) α_w и класс звукопоглощения измерен на 200 мм строительной высоте, если нет дополнительных указаний.

Показатель $\alpha_w = 1,00$ для продуктов Rockfon Industrial Black и Rockfon Industrial Opal определен при толщине панелей 50 мм и высоте подвеса 50 мм.

3) $D_{n,f,w}$ измерено в лаборатории в соответствии с ISO 10848-2. Суммарная звукоизоляция конструкции зависит от многих факторов, например, перегородных стен, типа потолочных панелей (материал, размер панели и тип кромки), разрезания панелей и установки.

4) Информацию о стандарте сертификации смотрите в спецификации продукта.

5) Некоторые размеры панелей (с шириной >700 мм) имеют класс 2/C/0N.

6) Ударопрочность панелей сертифицирована при монтаже с подвесной системой Rockfon System Olympia^{plus} A Impact 1A.

	Пожаробезопасность	Отражение и рассеяние света	Значение L	очистка	Влагостойкость	Чистая комната	Ударостойкость	
	A1/KM2	85%	-	-	C/0N	-	1A, 2 A, 3 A	
	A1/KM1	72%					1A, 2 A	
	-/KM1	-	-	-	C/0N	-	-	
	A1/KM1 / Rockfon Eclipse Прямоугольник 2360: A2-s1, d0	светоотражение 87% (Задняя сторона: 79%) рассеяние света >99%	94.5	Класс 1	C/0N	-	-	
	A2-s1,d0/KM1 / Rockfon Eclipse Прямоугольник 2360: A2-s1, d0							
	A1/KM1 / Rockfon Eclipse Прямоугольник 2360: A2-s1, d0							
	A1/KM2	77%	-	-	C/Pass	-	-	
		64%						
	A2-s1,d0/KM1	85%						ISO Класс 5
	A1/KM2	79%						-
	A1/KM1	Показатель светоотражения зависит от цвета панели.	-	-	-	-	-	
	A1/KM1	86%	-	-	-	-	-	
	A2-s1,d0/KM2	Белый 72% Светло серый 61% Серый 33% Черный 5%	-	-	C/0N	-	-	
	A1/KM1	72%			-			
	A1/KM2	85%			-			

ОБЗОР ROCKFON SYSTEM

		Модульные потолки								
		Скрытая подвесная система			Полускрытая система		Открытая потолочная система			
		Скрытая потолочная система			Полускрытая потолочная система		Открытая потолочная система			
		Rockfon® System T24 X™	Rockfon® System T24 Stepped Z D™	Rockfon® System T24 Z™	Rockfon® System T24 E	Rockfon® System T24 M™	Rockfon® System T24 A™	Rockfon® System Ultraline E™	Rockfon® System Bandrastrer A™	
Система Chicago Metallic	X T24 Click 2890	D Stepped Z	Z T24 Click 2890	E T24 Click 2890	M T24 Click 2890	A -	ES8 -	A -		
Модульные потолки	DESIGN WHITE - ПАНЕЛИ ДИЗАЙН КЛАССА БЕЛОГО ЦВЕТА									
	Rockfon Blanka®	•	•	•	•	•	•	•	•	
	Rockfon Blanka® dB 40		•			•	•	•	•	
	Rockfon Blanka® dB 44		•			•	•	•	•	
	Rockfon® Sonar®	•	•	•	•	•	•	•	•	
	Rockfon® Sonar® Bas	•	•		•	•	•		•	
	Rockfon® Sonar® dB 40		•			•	•	•	•	
	Rockfon® Sonar® dB 44		•			•	•	•	•	
	DESIGN DECO - ДЕКОРАТИВНЫЕ ПАНЕЛИ ДИЗАЙН КЛАССА									
	Rockfon Color-all®	•	•	•	•	•	•	•	•	
	Rockfon® Ligna™						•			
	CORE WHITE - КЛАССИЧЕСКИЕ ПАНЕЛИ БЕЛОГО ЦВЕТА									
	Rockfon® Koral®					•	•	•	•	
	Rockfon® Koral® Tenor						•			
	Rockfon® Tropic®					•	•	•	•	
	BASIC WHITE - ПАНЕЛИ БЕЛОГО ЦВЕТА									
	Rockfon® Artic™					•	•	•		
	Rockfon® Solut™						•			
	Rockfon® Lilia®						•			
	СПЕЦИАЛИЗИРОВАННЫЕ ПАНЕЛИ: ГИГИЕНА									
	Rockfon® Hygienic™						•			
	Rockfon® Hygienic™ Plus						•			
	СПЕЦИАЛИЗИРОВАННЫЕ ПАНЕЛИ: МЕДИЦИНА									
	Rockfon® MediCare® Standard					•	•	•		
	Rockfon® MediCare® Plus	•				•	•			
	Rockfon® MediCare® Air						•			
	СПЕЦИАЛИЗИРОВАННЫЕ ПАНЕЛИ: УДАРОПРОЧНОСТЬ									
	Rockfon® Boxer™						•			
	Rockfon® Samson™						•			
	СПЕЦИАЛИЗИРОВАННЫЕ ПАНЕЛИ: ПРОМЫШЛЕННОСТЬ									
	Rockfon® Industrial™ Opal						•			
	Rockfon® Industrial™ Black						•			
	ОСТРОВА И ЭКРАНЫ	Rockfon® Eclipse™					•			
		Rockfon® Fibral™ Multiflex Baffle					•			
		Rockfon® Opal™ Multiflex Baffle					•			
		Rockfon® Hygienic™ Baffle					•			
Rockfon® Contour™										

Rockfon® является зарегистрированной
торговой маркой ROCKWOOL Group.

10/2017 | Все коды упомянутых цветовых решений приведены в соответствии с системой NCS - Natural Colour System (Система Натуральных Цветов), право собственности и право использования которых приобретено по лицензии, выданной NCS Colour AB, Стокгольм 2012, или в соответствии с системой цветов RAL. Rockfon Russia оставляет за собой право в любое время производить изменения в ассортименте своей продукции. Соответственно, могут меняться и технические характеристики изделия.

Rockfon Russia

(ROCKWOOL A/S)

ООО "РОКВУЛ"

105064, Россия, Москва

Земляной вал, 9

Тел. +7 (495) 995 7755

Факс. +7 (495) 995 7775

www.rockfon.ru



© Содержание и дизайн данной печатной продукции являются
собственностью компании Rockfon Russia - ООО "РОКВУЛ".
Несанкционированная перепечатка и использование элементов
дизайна преследуются по закону.

Rockfon Russia не несет ответственности за печатные ошибки.